



Radosť z jazdy



NOVÉ BMW RADU 3 SEDAN.

BMW EFFICIENTDYNAMICS.
NIŽŠIA SPOTREBA. VIAC RADOSTI Z JAZDY.

NOVÉ BMW RADU 3 SEDAN.



DIGITÁLNE OBJAVOVANIE: NOVÁ APLIKÁCIA BMW KATALÓGY.



Viac informácií, viac radosti z jazdy: Nová aplikácia BMW Katalogy vám ponúka úplne nový digitálny a interaktívny BMW zážitok. Stiahnite si aplikáciu BMW Katalogy na váš smartfón alebo tablet a preskúmajte nové perspektívy vášho BMW.

INOVÁCIE A TECHNIKA.



18 Dynamika a efektivita
19 Pohon a podvozok



20 Asistencia vodiča
21 Bezpečnosť

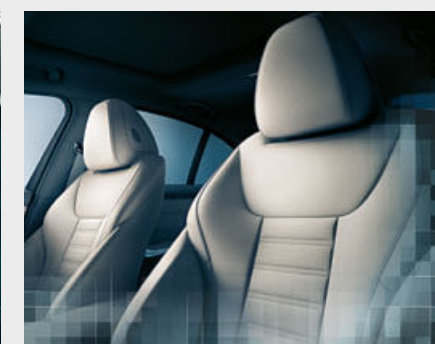

22 Konektivita, informácie a zábava
23 Komfort a funkčnosť

VÝBAVA.



24 Modely a línie

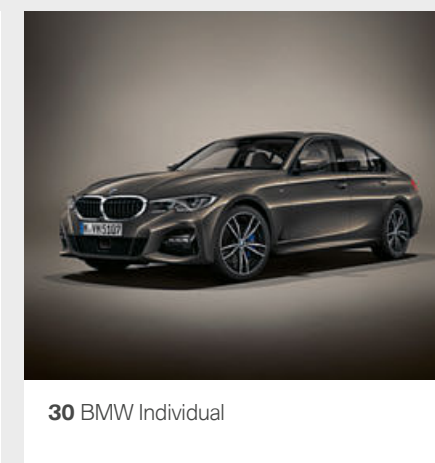

30 BMW Individual



32 Ďalšia výbava



36 Paleta farieb exteriéru

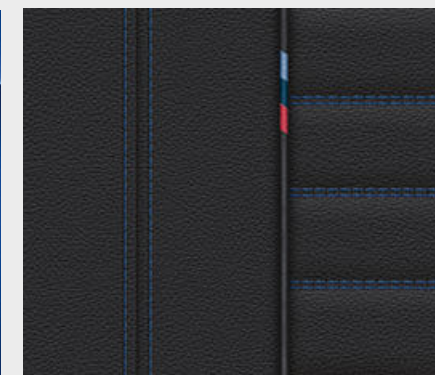

38 Interiérové farby



40 Kolesá a pneumatiky



41 Originálne BMW príslušenstvo

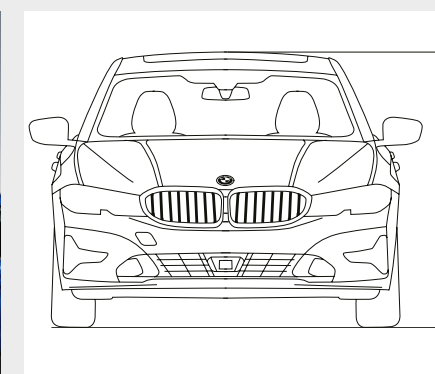

42 Technické údaje



AUTO SA
HÝBE.
BMW
POHNE
VAMI.



JEDINÉ, ČO S NÍM UDRŽÍ
TEMPO, JE VAŠE NADŠENIE.



VLOŽILI S ME VŠETKO
NAJLEPŠIE. VYBERTE SI TO.

PRIŤAHUJE.
OBZVLÁŠŤ POHLÁDY.





PRIPRAVENÍ OBJAVOVAŤ.



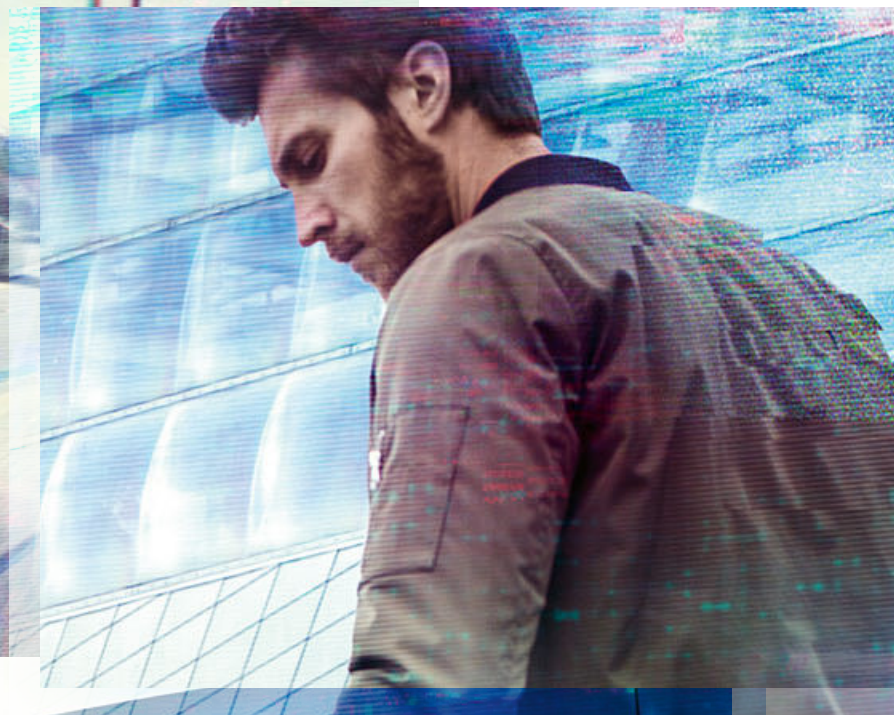

ZANECHAŤ STOPU.
PRE TRVALÝ DOJEM.

NAJÚŽASNEJŠIE OČAKÁVANIA:
TIE PREKONANÉ.



Nadčasová športovosť: Športové proporcie s optimálnou aerodynamikou II BMW Laserlight¹ II LED zadné svetlá II 19-palcové disky z ľahkej zliatiny¹.
Asistenčné systémy a konektivita novej úrovne: BMW Intelligent Personal Assistant² II Driving Assistant Professional¹ s množstvom bezpečnostných a komfortných funkcií II Parkovací asistent Plus¹ II BMW Live Cockpit Professional^{1,3} s možnosťou individualizácie, 12,3-palcovým plne digitálnym prístrojovým displejom a 10,25-palcovým displejom iDrive II Digital Key⁴.
Komfortná výbava: Ambientné osvetlenie vrátane funkcie Welcome Light Carpet¹ II Zlepšená akustika interiéru.
Vynikajúca jazdná dynamika: BMW M340i xDrive Sedan⁶ II M Šport diferenciál^{1,5} II Adaptívny M podvozok II Obličky Active Air Stream II EfficientLightweight.
Ikona na ceste do budúcnosti – nové BMW radu 3 Sedan.

¹ K dispozícii ako doplnková výbava.

² Súčasť výbavy BMW Live Cockpit Professional.

³ K dispozícii iba v kombinácii s ďalšou výbavou.

⁴ Súčasť balíka výbavy Komfortný vstup.

⁵ Standard pre M340i xDrive.

⁶ K dispozícii od 07/19.

BMW EFFICIENTDYNAMICS.
NÍŽŠIA SPOTREBA. VIAC RADOSTI Z JAZDY.



■ Štandardná výbava □ Doplnková výbava

□ Znížený **Adaptívny M podvozok**^{4,5} s variabilným riadením tlmičov umožňuje vodičovi rozhodnúť sa pre komfortné alebo športové nastavenie.

□ **Variabilné športové riadenie**⁴ vrátane systému Servotronic prispôsobuje námahu nutnú na točenie volantom aktuálnej rýchlosti jazdy a mení prevodový pomer riadenia.

□ **M Šport podvozok**⁴ je znížený približne o 10 mm a disponuje tuhším nastavením.

□ **M Šport diferenciál**^{4,6} optimalizuje trakciu a jazdnú stabilitu v zákrutách pri rýchlej jazde alebo na rozličných povrchoch cesty.

□ Výkonné **M Šport brzdy**^{1,4} obsahujú veľké kotúče s exkluzívnymi modro lakovanými strmeňmi s logom M.

□ **Systém pohonu všetkých kolies BMW xDrive** poskytuje maximálnu trakciu, jazdnú dynamiku a bezpečnosť prostredníctvom variabilnej distribúcie hnacej sily medzi obidve nápravy.

NAJLEPŠIE MOTORY NOVÉHO BMW RADU 3 SEDAN.

BMW M340i xDrive^{7,8}

Benzínový radový 6-valec BMW TwinPower Turbo s výkonom 275 kW (374 k) a krútiacim momentom 500 Nm
Zrýchlenie 0–100 km/h: 4,4 s
Max. rýchlosť: 250 km/h⁹
Kombinovaná spotreba paliva: [7,5] l/100 km
Kombinované emisie CO₂: [172] g/km

BMW 320d xDrive

Naftový 4-valec BMW TwinPower Turbo s výkonom 140 kW (190 k) a krútiacim momentom 400 Nm
Zrýchlenie 0–100 km/h: 6,9 s
Max. rýchlosť: 233 km/h
Kombinovaná spotreba paliva: 4,5–4,8 l/100 km
Kombinované emisie CO₂: [118–125] g/km

AERODYNAMIKA

■ Vďaka cieľným aerodynamickým opatreniam disponuje každé BMW excelentne nízkym odporom vzduchu. To prispieva nielen k zvyšovaniu stability jazdy a zníženiu spotreby, ale zároveň redukuje hlučnosť v interiéri. K sofistikovaným aerodynamickým opatreniam patria napríklad Obličky Active Air Stream, ploché zakrytovanie podlahy, zadné lišty Air Blade alebo Vzduchové záclony v prednom nástavci.

OBLIČKY ACTIVE AIR STREAM

■ Obličky Active Air Stream obsahujú vzduchové klapky, ktoré sa otvárajú a zatvárajú podľa aktuálnej potreby prísunu chladiaceho vzduchu pre motor a klimatizáciu. Pohyblivé klapky sa nachádzajú za lištami obličiek a v zatvorenom stave znižujú odpor vzduchu, čím zlepšujú aerodynamiku.

PREVODOVKA STEPTRONIC SPORT

□ 8-stupňová prevodovka Steptronic Sport¹ ponúka mimoriadne dynamické radenie. V automatickom aj manuálnom režime, voliacou pákou aj pádlami na volante – vždy máte na výber nielen dynamickú, ale aj pohodovú a komfortnú jazdu. V režime SPORT a s voliacou pákou v ľavej pozícii S/M sa radenie prispôsobí maximalizácii jazdných výkonov.

OVLÁDAČ JAZDNÉHO ZÁŽITKU

■ Ovládač jazdného zážitku ponúka vodičovi možnosť voľby medzi štandardným jazdným režimom COMFORT, na efektívitu orientovaným režimom ECO PRO a dynamicky zameraným režimom SPORT². Nový doplnkový interaktívny režim Adaptive³ plynulo prispôsobuje Dynamické riadenie tlmičov, prevodovku Steptronic aj riadenie aktuálnej jazdnej situácii.

REKUPERÁCIA BRZDNEJ ENERGIE

■ Rekuperácia brzdnej energie sa postará o to, aby alternátor generoval elektrickú energiu predovšetkým vtedy, keď vodič zloží nohu z akcelerátora alebo začne brzdiť. V tom okamihu sa dovtedy nevyužívaná kinetická energia transformuje na elektrickú a využije sa na nabíjanie batérie.

FUNKCIA INTELLIGENT AUTO START STOP

□ Funkcia Intelligent Auto Start Stop⁴ využíva údaje z navigačného systému a kamerových aj radarových systémov na analýzu situácie v premávke. Ak zistí, že státie bude iba krátkodobé (napr. pri odbočovaní), motor pri zastavení vozidla automaticky vypne.



¹ Štandard pre M340i xDrive.

² Režim SPORT+ je k dispozícii pre 330i, 330d a M340i xDrive.

³ Režim Adaptive je k dispozícii iba v kombinácii s výbavou Adaptívny M podvozok.

⁴ K dispozícii iba v kombinácii s ďalšou výbavou.

⁵ 330e je bez zníženia.

⁶ Štandard pre M340i xDrive a doplnková výbava pre 330i.

⁷ Očakávaná dostupnosť od 07/2019.

⁸ Predbežné hodnoty; chýbajúce údaje neboli v čase uzávierky k dispozícii.

⁹ Elektronicky limitovaná.

Uvedené hodnoty spotreby paliva a emisii CO₂ boli stanovené v súlade s procesom merania, definovaným EU smernicou 2007/715 vo verzii, platnej v čase typového schválenia. Údaje platia pre vozidlá so štandardnou výbavou, vyrobené pre trh v Nemecku, uvedené intervaly predstavujú rozdiely, spôsobené použitím rozličných rozmerov pneumatík aj doplnkovou výbavou vo vozidle a počas procesu konfigurácie sa môžu meniť. Uvedené hodnoty boli stanovené na báze novej testovacej normy WLTP a boli spätne prepočítané na údaje NEDC za účelom porovnateľnosti.

ASISTENCIA VODIČA.

BMW Personal CoPilot Podpora pre vaše rozhodnutia.

□ **Driving Assistant Professional¹** ponúka optimálny komfort a maximálnu bezpečnosť v mnohých monotónnych a náročných jazdných situáciách, s Asistentom riadenia a jazdného pruhu vrátane podpory v tesných priestoroch, Miestnym varovaním pred hrozbou¹, Asistentom udržiavania jazdného pruhu s aktívnou ochranou pred bočnou kolíziou a ďalšími bezpečnostnými funkciami.

□ **Aktívny systém udržiavania rýchlosti s funkciou Stop & Go^{1,2}** automaticky udržiava predvolený odstup od predchádzajúceho vozidla, vrátane zastavovania a rozbiehania v kolóne. Speed Limit Assist umožňuje prevziať rýchlostný limit do systému udržiavania rýchlosti. Kolízne varovanie s funkciou brzdenia reaguje aj na stojace vozidlá, chodcov a cyklistov.

□ **Asistent riadenia a kontroly jazdného pruhu³** sa dá aktivovať na podporu vodiča pri monotónnych dopravných situáciách. Pri tempe do 210 km/h, na všetkých povrchoch, pri jazde s Aktívnym systémom udržiavania rýchlosti, táto funkcia automaticky riadi vozidlo a udržiava ho v strede jazdného pruhu.

□ **Parkovací asistent Plus¹** zjednodušuje parkovanie a manévrovanie s vozidlom. Obsahuje okrem iného Surround View s funkciami Top View, Panorama View, ako aj pomoc pri priečnom parkovaní, Parkovací asistent s lineárnym navádzaním a Asistent cúvania.

□ **Bočný asistent pri parkovaní⁴** je súčasťou výbavy Parkovacie senzory PDC a poskytne vám celkový prehľad okolo vozidla pri manévrovaní. Táto funkcia odhaľuje prekážky po stranách vozidla a upozorní na ne vizuálne aj akusticky.

□ **Asistent cúvania⁴** uloží posledných 50 m jazdy vpred rýchlosťou do 35 km/h, aby v prípade potreby dokázal zacúvať späť. Vodič vďaka tomu nemusí točiť volantom a môže sa koncentrovať na sledovanie okolia vozidla.

BEZPEČNOSŤ.

■ Štandardná výbava □ Doplnková výbava

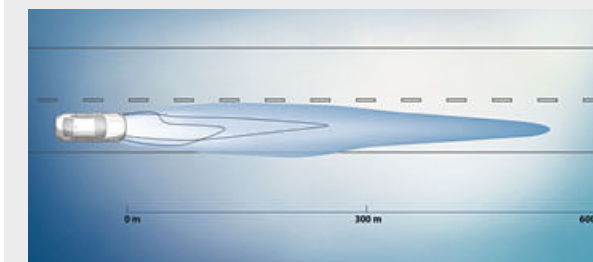

□ **Adaptívne svetlomety BMW Laserlight** zdvojnásobia dosah diaľkových svetiel až do 530 m.



□ **Zadné varovanie pred premávkou z boku⁵** vás upozorní na vozidlá prichádzajúce zo strán pri cúvaní z priečného parkovacieho miesta.



■ **Active Guard Plus** obsahuje predné kolízne varovanie s funkciou brzdenia, Varovný systém opustenia jazdného pruhu a Speed Limit Info s manuálnou funkciou Speed Limit Assist.

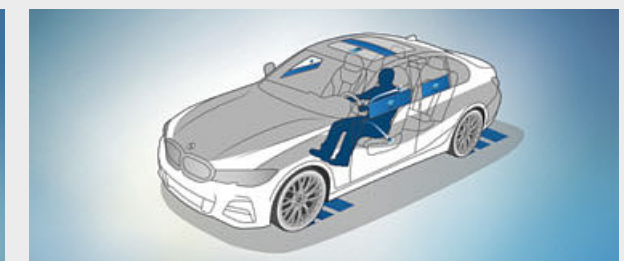

□ **Preventívny systém ochrany posádky Active Protection** zasahuje v kritických situáciách.

¹ K dispozícii iba v kombinácii s ďalšou výbavou.

² Obsiahnuté aj v balíku výbavy Driving Assistant Professional.

³ Súčasť balíka výbavy Driving Assistant Professional.

⁴ Súčasť balíkov výbavy Parkovací asistent a Parkovací asistent Plus.

⁵ Súčasť balíkov výbavy Driving Assistant a Driving Assistant Professional.

BMW ConnectedDrive Spojenie s technológiou zajtrajška.



BMW INTELLIGENT PERSONAL ASSISTANT

□ „Ahoj, BMW. Kto si?“ Nebolo by skvelé, keby sa vaše BMW správalo ako váš osobný asistent? Komunikujte so svojim vozidlom novým a jednoduchým spôsobom pomocou systému BMW Intelligent Personal Assistant^{1,2,8}. Spozná vás, naštuduje si vaše správanie, každým dňom sa zlepšuje a pomôže v každej situácii. Vysvetlí vám všetko o vozidle a pomôže vám lepšie spoznať vaše BMW. Môžete si dokonca zvoliť vaše vlastné aktívne slovo.

CONNECTED PACKAGE PROFESSIONAL

□ Máte záujem o Concierge Service, Remote Services, alebo o služby ako napríklad Real Time Traffic Information? Prečo by ste sa mali rozhodovať pre jednotlivé prvky, keď môžete mať všetky spolu? Balík výbavy Connected Package Professional² vám umožní vychutnať si tieto služby od BMW ConnectedDrive a zároveň zdarma otestovať ďalšie služby. Obdobie platnosti sú tri roky.

IN-CAR EXPERIENCES

□ Vaše BMW sa o vás postará. Osvieži vás keď cítite únavu, uvoľní vás po stresujúcom dni a dokonalo prispôbiť interiér vášho BMW vašej nálade. In-Car Experiences^{1,2} obsahuje programy Caring Car a režimy Experiences, ktorými vám navodí najlepší možný pocit.

BMW LIVE COCKPIT PROFESSIONAL

□ BMW Live Cockpit Professional² s navigačnou funkciou obsahuje vysoko kvalitné zobrazovacie jednotky vrátane 10,25-palcového displeja systému iDrive s dotykovým ovládaním a plne digitálneho 12,3-palcového prístrojového displeja. BMW Operating System 7.0 sa riadi aj pomocou ovládača iDrive.

DIGITAL KEY

□ Načo vkladať kľúč do zapaľovania, keď máte so sebou svoj smartfón? Digital Key^{3,4,5} vám umožní zamknúť aj odomknúť vaše BMW a dokonca naštartovať motor bez nutnosti použitia kľúča. Táto funkcia sa dá stiahnuť do vášho smartfónu so systémom Android pomocou aplikácie BMW Connected a následne aj zdieľať s rodinou a priateľmi. Obdobie platnosti je jeden rok.

REMOTE SOFTWARE UPGRADE

□ Chcete, aby bolo vaše BMW vybavené vždy najaktuálnejším softvérom? Remote Software Upgrade⁶ sa postará o to, aby bolo vaše BMW vždy ako nové. Komfortne, spoľahlivo, bez stresu – a bez toho, aby ste museli navštíviť svojho BMW servisného partnera. Aktualizácie sa inštalujú na diaľku, presne ako na váš smartfón.

■ Štandardná výbava □ Doplnková výbava

□ **Bezdotykové otváranie a zatváranie dverí batožinového priestoru^{3,7}** je súčasťou výbavy Komfortný vstup. Ak máte plné ruky, stačí krátky cielený pohyb nohou pod zadným nárazníkom a v ňom umiestnené senzory automaticky a komfortne otvoria dvere batožinového priestoru. Kľúč nemusíte manuálne použiť, stačí, ak ho máte pri sebe.

□ **Automatické ovládanie dverí batožinového priestoru** umožní ich pohodlné otváranie a zatváranie stlačením komfortne umiestneného tlačidla na dverách alebo na kľúči od vozidla. Dvere batožinového priestoru je zároveň možné otvárať aj konvenčným spôsobom pomocou vonkajšej rukoväte a zatvárať tlačidlom na ich vnútornej strane.

□ **Sklápacie opierky hlavy** na troch sedadlách vzadu poskytujú vodičovi lepší výhľad cez zadné okno. Vďaka tomu sa vodičovi podstatne lepšie parkuje a cúva do obmedzeného priestoru a má tiež lepší prehľad o premávke za sebou.

□ **Vyhrievanie predných sedadiel** dokáže vytvoriť ich príjemne teplých povrch s reguláciou v troch stupňoch skôr, než motor dosiahne svoju pracovnú teplotu. Vyhrievacie telesá sú umiestnené v sedáku, bočných častiach, ako aj v celom kontaktnom povrchu operadla.

□ Keď je vonku tma, **Ambientné osvetlenie**, vrátane kontúrového osvetlenia v predných aj zadných dverách, vytvára príjemnú, útulnú a pohodovú atmosféru v interiéri. Šesť stmavovateľných svetelných dizajnov obsahuje aj dynamickú aplikáciu pre štyri funkcie. Welcome Light Carpet osvetlí oblasť pred dverami vozidla pri nastupovaní a vystupovaní.

□ **Akustické sklo** na predných bočných oknách dopĺňa štandardné akustické čelné sklo a spolu výrazne znižujú hladinu hluku, prenikajúceho do kabíny. K posádke sa vďaka tomu dostáva menej aerodynamického hluku a lepšie sú utlmené aj zvuky odvalovania pneumatík, motora a stieračov. Pozitívny rozdiel ocenia predovšetkým poslucháči hudby a používatelia hands-free zariadenia.



¹ Súčasť výbavy ConnectedPackage Professional.

² K dispozícii iba v kombinácii s ďalšou výbavou.

³ Súčasť balíka výbavy Komfortný vstup.

⁴ Dostupné iba v kombinácii s prevodovkou Steptronic.

⁵ Momentálne k dispozícii iba s vybranými smartfónmi Samsung s operačným systémom Android 8,0 a vyšším, na vybraných trhoch. K dispozícii pre rozličné modely BMW od dátumu výroby 11/2019.

⁶ K dispozícii iba v kombinácii s výbavou BMW Live Cockpit Professional.

⁷ Bezdotykové otváranie a zatváranie dverí batožinového priestoru je k dispozícii iba v kombinácii s výbavou Automatické ovládanie dverí batožinového priestoru.

⁸ Slovenský jazyk nie je podporovaný.

ZÁKLADNÝ MODEL.

Objavte viac pomocou aplikácie BMW Katalógy. Teraz k dispozícii pre váš smartfón aj tablet.



■ Štandardný kožený volant je vybavený matnými čiernymi multifunkčnými tlačidlami s galvanizovanými aplikáciami v spracovaní Pearl Chrome. Špičково kvalitný dizajn kompletizuje vysokolesklý čierny prvok na polohe „6 hodín“.

■ Štandardné predné sedadlá umožňujú manuálne nastavovanie pozdĺžnej pozície, uhla operadla, výšky opierky hlavy a výšky aj uhla celého sedadla. Takto sa dosiahne individuálne nájdenie správnej a komfortnej polohy.

Vybraný rozsah štandardnej výbavy:

- Multifunkčné tlačidlá na volante
- Hands-free funkcia s USB rozhraním
- Sedadlá čalúnené látkou Hevelius
- Interiérové lišty Quartz Silver matné, zrnité
- Prahové lišty s označením BMW vpredu, velúrové koberčky
- Vyhrievané vonkajšie zrkadlá
- Klimatizácia
- LED predné svetlomety a zadné svetlá s technológiou LED
- 16-palcové disky z ľahkej zliatiny V-spoke style 774 pre 320i¹, 318d¹ a 320d
- 17-palcové disky z ľahkej zliatiny V-spoke style 778 pre 330i, 320d xDrive a 330e²
- Koncovka výfuku vľavo aj vpravo
- Active Guard Plus
- BMW Live Cockpit s 8,8-palcovým dotykovým displejom s vysokým rozlíšením



■ 16-palcové disky z ľahkej zliatiny V-spoke style 774 Reflex Silver, 6,5J x 16, pneumatiky 205/60 R16.³



□ 18-palcové disky z ľahkej zliatiny Double-spoke style 782 Bicolour Orbit Grey, leštené, 7,5J x 18, pneumatiky 225/45 R18.

MODEL LUXURY LINE.

Výbava 24 | 25

■ Štandardná výbava □ Doplnková výbava

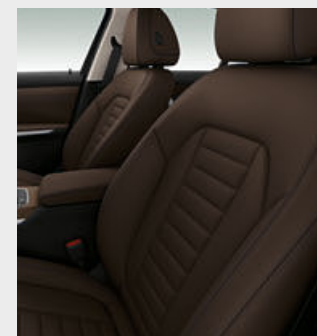

■ Športový volant potiahnutý kožou vo farbe Black má hrubý veniec a tvarované opierky na palce pre výnimočne pevné a príjemné uchopenie.

■ Štandardné predné sedadlá umožňujú manuálne nastavovanie pozdĺžnej pozície, uhla operadla, výšky opierky hlavy a výšky aj uhla celého sedadla.

■ 17-palcové disky z ľahkej zliatiny Double-spoke style 771 Reflex Silver, 7,5J x 17, pneumatiky 225/50 R17.

□ 18-palcové disky z ľahkej zliatiny Multi-spoke style 781 Bicolour Ferric Grey leštené, 7,5J x 18, pneumatiky 225/45 R18.

Luxury Line – výbava exteriéru:

- BMW obličky s exkluzívnymi tvarovanými vertikálnymi lištami v chrómovanom spracovaní
- Predný nárazník so špecifickými dizajnovými prvkami vo vysokolesklom čiernom spracovaní a bočné vzduchové vstupy vo vysokolesklom chrómovanom spracovaní
- 17-palcové disky z ľahkej zliatiny Double-spoke style 771; k dispozícii sú aj ďalšie kolesá
- Držiaky zrkadiel, B-stĺpiky a vodiace lišty okien vo vysokolesklom čiernom spracovaní
- Lemovanie okien a kryty pontónov dverí vo vysokolesklom chrómovanom spracovaní
- Strešné lišty vo farbe karosérie
- Zadný nárazník s krajnými otvormi vo vysokolesklom chrómovanom spracovaní

Luxury Line – výbava interiéru:

- Prahové lišty vpredu v hliníkovom spracovaní s nápisom „BMW“
- Sedadlá čalúnené kožou Vernasca Black so sivým kontrastným prešívaním; k dispozícii sú aj ďalšie čalúnenia
- Športový kožený volant, □ alternatívne M kožený volant
- Pre daný model špecifický kľúč s chrómovaným zdobením
- Palubná doska Sensatec s dvojitým prešívaním
- Interiérové lišty drevené Ash Grey-Brown vysokolesklé; k dispozícii sú aj ďalšie lišty

¹ Očakávaná dostupnosť od 03/2019.

² Očakávaná dostupnosť od 07/2019.

³ Štandard pre 320i, 318d a 320d.

MODEL SPORT LINE.

Objavte viac pomocou aplikácie BMW Katalógy. Teraz k dispozícii pre váš smartfón aj tablet.

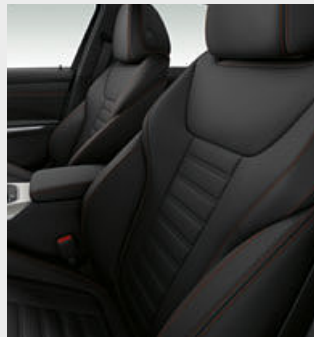

■ Športový volant potiahnutý kožou vo farbe Black má hrubý veniec a tvarované opierky na palce pre výnimočne pevné a príjemné uchopenie.

■ Športové predné sedadlá poskytujú optimálnu oporu a ponúkajú rozličné možnosti nastavenia, vrátane šírky operadla.

■ 17-palcové disky z ľahkej zliatiny V-spoke style 776 Ferric Grey, 7,5J x 17, pneumatiky 225/50 R17.

□ 18-palcové disky z ľahkej zliatiny V-spoke style 780 Bicolour Orbit Grey, leštené, 7,5J x 18, pneumatiky 225/45 R18.

Sport Line – výbava exteriéru:

- Predný nárazník so špecifickými dizajnovými prvkami a bočné vzduchové vstupy vo vysokolesklom čiernom spracovaní
- 17-palcové disky z ľahkej zliatiny V-spoke style 776; k dispozícii sú aj ďalšie kolesá
- Kryty vonkajších zrkadiel vo farbe karosérie, alternatívne vo vysokolesklom čiernom spracovaní
- Strešné lišty vo farbe karosérie
- BMW Individual Shadow Line s držiakmi zrkadiel, B-stĺpkami, vodiacími lištami okien a krytmi pontónov dverí vpredu aj vzadu vo vysokolesklom čiernom spracovaní
- Zadný nárazník so špecifickými dizajnovými prvkami v tvare T a vložkou vo vysokolesklom čiernom spracovaní
- Koncovky výfuku v chrómovanom spracovaní

Sport Line – výbava interiéru:

- Hliníkové prahové lišty vpredu s nápisom „BMW“
- Športové sedadlá čalúnené kombináciou látka/Sensatec Black so sivým kontrastným prešivaním; k dispozícii sú aj ďalšie čalúnenia
- Športový kožený volant,
- alternatívne M kožený volant
- Pre daný model špecifický kľúč s chrómovaným zdobením
- Interiérové lišty vysokolesklé čierne; k dispozícii sú aj ďalšie lišty

MODEL M ŠPORT.

Výbava 26 | 27

powered by

■ Štandardná výbava □ Doplnková výbava

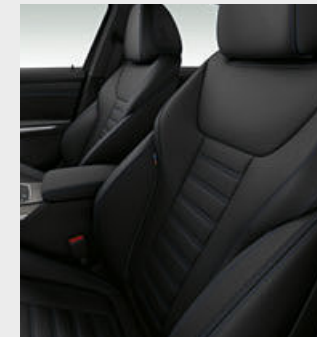

■ M kožený volant s multifunkčnými tlačidlami, vencom potiahnutým kožou Walknappa Black a tvarovanými opierkami na palce.

■ Športové predné sedadlá poskytujú optimálnu oporu a ponúkajú rozličné možnosti nastavenia, vrátane šírky operadla.

■ 18-palcové M disky z ľahkej zliatiny Double-spoke style 790 M Bicolour Orbit Grey, so zmiešanými runflat pneumatikami, vpredu 7,5J x 18, pneumatiky 225/45 R18, vzadu 8,5J x 18, pneumatiky 255/40 R18.

□ 19-palcové M disky z ľahkej zliatiny Double-spoke style 791 M Bicolour Jet Black leštené, so zmiešanými runflat pneumatikami, vpredu 8J x 19, pneumatiky 225/40 R19, vzadu 8,5J x 19, pneumatiky 255/35 R19.

M Šport balík – výbava exteriéru:

- M aerodynamický balík s predným nastavcom, bočnými prahovými nastavcami a zadným nastavcom vo farbe karosérie, s vložkou difúzora v metalíze Dark Shadow
- BMW obličky s exkluzívnymi tvarovanými vertikálnymi lištami vo vysokolesklom čiernom spracovaní a rámom vo vysokolesklom chrómovanom spracovaní,
- alternatívne s rámom vo vysokolesklom čiernom spracovaní¹
- LED hmlové svetlomety
- 18-palcové M disky z ľahkej zliatiny Double-spoke style 790 M Bicolour so zmiešanými runflat pneumatikami; k dispozícii sú aj ďalšie kolesá
- M Šport brzdy s modro lakovanými strmeňmi s označením M
- M Šport podvozok vrátane Variabilného športového riadenia; k dispozícii sú aj ďalšie podvozky
- BMW Individual prvky Shadow Line vysokolesklé, alternatívne BMW Individual prvky Exterior Line v matnom hliníkovom spracovaní
- M označenie na bokoch
- Kryty vonkajších zrkadiel vo farbe karosérie, alternatívne vo vysokolesklom čiernom spracovaní
- Strešné lišty vo farbe karosérie
- Koncovky výfuku vo vysokolesklom chrómovanom spracovaní,
- alternatívne vo vysokolesklom čiernom spracovaní¹

□ Exkluzívny metalický lak Portimao Blue; k dispozícii sú aj ďalšie farby

M Šport balík – výbava interiéru:

- M prahové lišty
- M opierka pre nohu vodiča² a M pedále
- Koberčeky s exkluzívnym označením M³
- Športové predné sedadlá čalúnené kombináciou Alcantara/Sensatec s modrým kontrastným prešivaním
- Športové predné sedadlá čalúnené kožou Vernasca Black s modrým kontrastným prešivaním, vrátane palubnej dosky Sensatec s exkluzívnym modrým prešivaním; k dispozícii sú aj ďalšie čalúnenia
- M kožený volant
- Kľúč od vozidla s exkluzívnym označením M
- BMW Individual strop Anthracite
- Prístrojový panel s M špecifickým zobrazením
- Interiérové lišty Aluminium Tetragon; k dispozícii sú aj ďalšie lišty
- Skrútená radiaca páka s exkluzívnym označením M pre manuálnu prevodovku

¹ K dispozícii iba v kombinácii s výbavou BMW Individual Shadow Line s rozšíreným rozsahom (S7M9A).

² K dispozícii iba v kombinácii s farbou interiéru Black.

³ K dispozícii iba v kombinácii s M špecifickým čalúnením KGNL a MANL.

BMW M340i xDRIVE.

Nové BMW M340i xDrive Sedan.



M340i xDrive¹ poháňa trojlitrový radový benzínový 6-valec s technológiou BMW TwinPower Turbo. Vďaka výkonu 275 kW (374 k) a krútiacemu momentu 500 Nm disponuje extrémne športovou dynamikou. Vozidlu stačí na šprint z 0 na 100 km/h iba 4,4 sekundy.²



BMW 330e.

Nové BMW 330e plug-in hybrid Sedan.



BMW 330e¹ spĺňa svojim pokročilým plug-in hybridným pohonom tie najvyššie požiadavky na jazdnú dynamiku a efektívnosť. Kombinácia elektrického motora eDrive so štvorvalcovým benzínovým agregátom poskytuje vzrušujúcu jazdnú dynamiku, typickú pre značku. V čisto elektrickom režime jazdí vozidlo dokonca s nulovými miestnymi emisiami.



Plne digitálny prístrojový panel³ vytvorí svojimi okrúhlymi prístrojmi s exkluzívnym modelovým označením „M340i“ adrenalinovú atmosféru, ku ktorej sa pridáva aj M kožený volant s radiacimi pádlami.



Označenie modelu M340i xDrive sa nachádza na pravej strane veka batožinového priestoru a je v spracovaní Cerium Grey.



Predné prahové lišty s označením modelu „M340i“ evokujú športovú eleganciu už pri otvorení dverí.



8-stupňová prevodovka Steptronic Sport ponúka mimoriadne dynamické radenie. V automatickom aj manuálnom režime, voliacou pákou aj pádlami na volante.

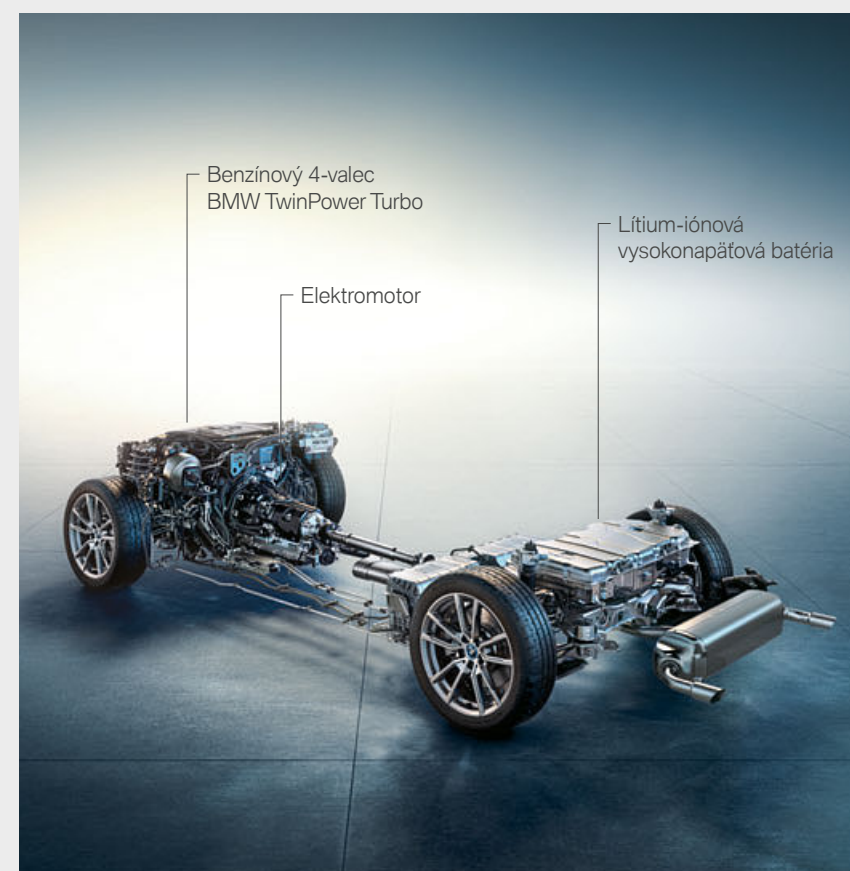

Benzínový 4-valec
BMW TwinPower Turbo

Elektromotor

Lítium-iónová
vysokonapäťová batéria



Koncepcia ovládania displejov v novom BMW 330e Sedan vyžaruje dynamickú eleganciu, prispôbenú inovatívnej pohonnej technológii.



Modelové označenie „330e“ vzaďu nielen upriamuje pozornosť na hybridný pohon, ale tiež vyznačuje nové BMW 330e Sedan z davu.

¹ Očakávaná dostupnosť od 07/2019.

² Predbežné hodnoty; chýbajúce údaje neboli v čase uzávierky k dispozícii.

³ K dispozícii ako doplnková výbava.

Uvedené hodnoty spotreby paliva a emisií CO₂ boli stanovené v súlade s procesom merania, definovaným EU smernicou 2007/715 vo verzii, platnej v čase typového schválenia. Údaje platia pre vozidlá so štandardnou výbavou, vyrobené pre trh v Nemecku, uvedené intervaly predstavujú rozdiely, spôsobené použitím rozličných rozmerov pneumatík aj doplnkovou

výbavou vo vozidle a počas procesu konfigurácie sa môžu meniť. Uvedené hodnoty boli stanovené na báze novej testovacej normy WLTP a boli spätne prepočítané na údaje NEDC za účelom porovnateľnosti. [Pre tieto vozidlá môžu platiť iné než tu uvedené hodnoty, pre stanovenie daní alebo iných platieb, súvisiacich (aj) s emisiami CO₂.]

BMW INDIVIDUAL.

VYJADRENIE
OSOBNOSTI.

NOVÉ BMW RADU 3 SEDAN –
INŠPIROVANÉ BMW INDIVIDUAL.



BMW Individual celokožené čalúnenie Merino Fiona Red/Black a drevené BMW Individual interiérové lišty Fineline Black so strieborným efektom a otvoreným pórom povýšia vaše nové BMW radu 3 Sedan na novú úroveň: vašu.

TAKÉ JEDINEČNÉ, AKÉ CHCETE VY.

Vaše špeciálne želania, vaše špeciálne BMW radu 3 Sedan: BMW Individual vám ponúka všetky možnosti na prispôbenie nového BMW radu 3 Sedan vašim osobným preferenciám, s mierou individualizácie, ktorú si stanovíte vy osobne. Premeňte radosť z jazdy, typickú pre BMW, na váš osobný jazdný zážitok a vyberte si z ponuky

mimoriadne kvalitných lakov, koženého čalúnenia, interiérových lišt a diskov z ľahkej zliatiny. V podstate všetko predstaviteľné je možné. Alebo sa môžete vybrať vlastnou cestou, vedenou vašimi nápadmi – a my sa postaráme o to, aby sa stali automobilovou realitou.

Nestačí vám výnimočnosť a hľadáte unikát?
Čokoľvek hľadáte, BMW Individual má know-how a zručnosť na uskutočnenie vášho sna.

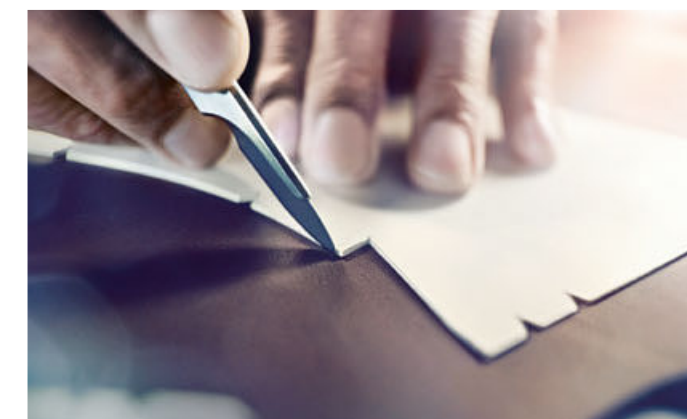

OBJAVTE CELÚ PALETU VÝBAVY BMW INDIVIDUAL PRE TENTO MODEL.
POMOCOU APLIKÁCIE BMW KATALÓGY PRE IOS A ANDROID.

Objavte viac pomocou aplikácie BMW Katalógy. Teraz k dispozícii pre váš smartfón aj tablet.

■ Štandardná výbava □ Doplnková výbava



□ V laserovom režime predžia Adaptívne svetlomety BMW Laserlight dosah diaľkových svetiel až do 530 m, teda takmer na dvojnásobok v porovnaní s konvenčnými svetlami. Lepšia viditeľnosť v tme výrazne zvyšuje bezpečnosť. Modré zvýraznenie a nápis „BMW Laser“ na predných svetlometoch aj vizuálne podčiarknu technologické štandardy a športovosť vozidla.



□ Sklenené strešné okno s elektrickým ovládaním, funkciou nadvíhnutia a odsunutia, je vybavené aj vnútornou elektrickou roletou, ochranou proti prívretiu a komfortným otváraním aj zatváraním, pre individuálne regulovaný prísun čerstvého vzduchu. Integrovaný veterný deflektor eliminuje vzduchové turbulencie a udržiava hlučnosť vetrania na príjemne nízkej úrovni.



□ Adaptívne LED predné svetlomety s odbočovacími svetlami disponujú výkonnou a efektívnou technológiou bi-LED pre tmené aj diaľkové svetlá. Odbočovacie svetlá a zákrutové svetlá s LED technológiou umožnia dosiahnuť výrazné rozšírenie osvetleného priestoru pred vozidlom, pre jazdu v meste. LED denné svetlá a parkovacie svetlá vo svetelných tubusoch hlavných svetlometov vytvárajú dizajn, charakteristický pre BMW.



■ Zadné svetlá pozostávajú zo samostatných vysokovýkonných LED jednotiek. Tvoria pre BMW charakteristický nápadný tvar písmena L, vďaka čomu jasne identifikujete vozidlo ako BMW aj po tme.



□ Bezdotykové otváranie a zatváranie dverí batožinového priestoru^{2,3} je súčasťou výbavy Komfortný vstup. Ak máte plné ruky, stačí krátky cieľený pohyb nohou pod zadným nárazníkom a v ňom umiestnené senzory automaticky a komfortne otvoria dvere batožinového priestoru. Kľúč nemusíte manuálne použiť, stačí, ak ho máte pri sebe.



□ BMW Individual vonkajšie lišty, vrátane krytov pontónov dverí a lemovania okien, pridávajú vizuálny luxus vďaka zamatovému povrchu matne lešteného hliníkového spracovania. B-stĺpiky, rámy, držiaky a základne vonkajších zrkadiel, spolu so zvislými vodiacími lištami okien vo vysokolesklom čiernom spracovaní, tvoria štýlový kontrast s týmito prvkami.



□ Harman Kardon Surround Sound systém¹ disponuje 9-kanálovým digitálnym zosilňovačom s výkonom 464 W a 16 reproduktormi. Jeho sofistikovaný zvuk dokonalo naplní interiér. Pre vozidlo špecifická nezávislá ekvalizácia kompenzuje rušivé vonkajšie zvuky počas jazdy.



□ Načo vkladaf kľúč do zapalovania, keď máte so sebou svoj smartfón? Digital Key^{2,4,5} vám umožní zamknúť aj odomknúť vaše BMW a dokonca naštartovať motor bez nutnosti použitia kľúča. Táto funkcia sa dá stiahnuť do vášho smartfónu so systémom Android pomocou aplikácie BMW Connected a následne aj zdieľať s rodinou a priateľmi. Obdobie platnosti je jeden rok.



□ Ťažné zariadenie s elektricky sklopným hákom a stabilizačným systémom je schválené pre prívesy s hmotnosťou až do 1 600 kg. Stabilizačný systém pri hrozbe rozkývania prívesu automaticky brzdi ťažné vozidlo. Háč ťažného zariadenia sa dá elektricky sklopiť pod zadný nárazník, úplne mimo dohľad.

¹ K dispozícii iba v kombinácii s ďalšou výbavou.

² Súčasť výbavy Komfortný vstup.
³ Bezdotykové otváranie a zatváranie dverí batožinového priestoru je k dispozícii iba v kombinácii s výbavou Automatické ovládanie dverí batožinového priestoru.
⁴ Dostupné iba v kombinácii s prevodovkou Steptronic.
⁵ Momentálne k dispozícii iba s vybranými smartfónmi Samsung s operačným systémom Android 8.0 a vyšším, na vybraných trhoch. K dispozícii pre rozličné modely BMW od dátumu výroby 11/2019.

Objavte viac pomocou aplikácie BMW Katalógy. Teraz k dispozícii pre váš smartfón aj tablet.

■ Štandardná výbava □ Doplnková výbava



□ BMW Live Cockpit Professional¹ s navigačnou funkciou obsahuje vysoko kvalitné zobrazovacie jednotky vrátane 10,25-palcového displeja systému iDrive s dotykovým ovládaním a plne digitálneho 12,3-palcového prístrojového displeja. BMW Operating System 7.0 sa riadi aj pomocou ovládača iDrive.



□ BMW Live Cockpit Plus s navigačnou funkciou obsahuje 5,7-palcový prístrojový displej a 8,8-palcový ovládací displej s vysokým rozlíšením a dotykovou funkciou, ako aj ovládač iDrive Touch Controller na stredovej konzole. BMW Operating System 6.0 sa riadi aj pomocou ovládača iDrive.



□ Driving Assistant Professional¹ ponúka optimálny komfort a maximálnu bezpečnosť v mnohých monotónnych a náročných jazdných situáciách, s Asistentom riadenia a jazdného pruhu vrátane podpory v tesných priestoroch, Miestnym varovaním pred hrozbou, Asistentom udržiavania jazdného pruhu s aktívnou ochranou pred bočnou kolíziou a ďalšími bezpečnostnými funkciami.



□ Parkovací asistent Plus¹ zjednodušuje parkovanie a manévrovanie s vozidlom. Obsahuje okrem iného Surround View s funkciami Top View, Panorama View, ako aj pomoc pri priečnom parkovaní, Parkovací asistent s lineárnym navádzaním a Asistent cúvania.

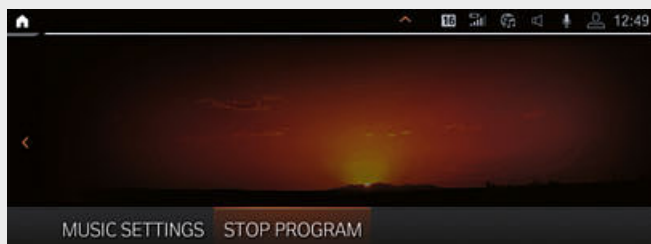

□ Vaše BMW sa o vás postará. Osvieži vás keď cítite únavu, uvoľní vás po stresujúcom dni a dokonalo prispôbi interiér vášho BMW vašej nálade. In-Car Experiences^{1,2} obsahuje programy Caring Car a režimy Experiences, ktorými vám navodí najlepší možný pocit.

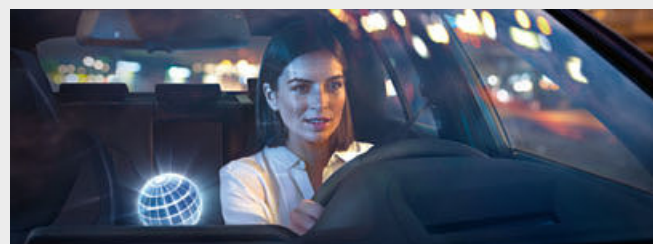

□ 'Ahoj, BMW. Kto si?' Nebolo by skvelé, keby sa vaše BMW správalo ako váš osobný asistent? Komunikujte so svojím vozidlom novým a jednoduchým spôsobom pomocou systému BMW Intelligent Personal Assistant^{1,2,6}. Spozná vás, naštuduje si vaše správanie, každým dňom sa zlepšuje a pomôže v každej situácii. Vysvetlí vám všetko o vozidle a pomôže vám lepšie spoznať vaše BMW. Môžete si dokonca zvoliť vaše vlastné aktivačné slovo.



□ Veľký plnofarebný BMW Head-Up displej^{1,3} premieta pre jazdu relevantné informácie priamo do zorného poľa vodiča.



□ Mobilná kompatibilita vrátane bezdrôtového nabíjania⁴ ponúka komplexný balík telefonickej výbavy s Bluetooth konektivitou a technickou prípravou pre WiFi hotspot⁵.



□ Zúčastňujte sa konferenčných video hovorov na tablete alebo si pozrite poslednú epizódu vášho obľúbeného seriálu na smartfóne. WiFi hotspot⁵ vás pripojí na internet s rýchlosťou LTE (ak je k dispozícii) cez SIM kartu inštalovanú vo vozidle. Vy a vaši pasažieri môžete surfovať na webe až s desiatimi zariadeniami.



□ Concierge Service, Remote Services alebo Real Time Traffic Information? Prečo by ste sa mali rozhodovať pre jednotlivé funkcie, keď môžete mať všetky spolu? Balík výbavy Connected Package Professional¹ vám umožní vychutnať si tieto služby od BMW ConnectedDrive a zároveň zdarma otestovať ďalšie služby. Obdobie platnosti sú tri roky.



□ Horná časť palubnej dosky čalúnená materiálom Sensatec Black dodáva interiéru vysoko exkluzívnu atmosféru. Materiál odolný voči opotrebovaniu je zdobený atraktívnym dvojitým prešívaním.



□ Keď je vonku tma, Ambientné osvetlenie, vrátane kontúrového osvetlenia v predných aj zadných dverách, vytvára príjemnú, útulnú a pohodovú atmosféru v interiéri. Šesť stmavovateľných svetelných dizajnov obsahuje aj dynamickú aplikáciu pre štyri funkcie. Welcome Light Carpet osvetlí oblasť pred dverami vozidla pri nastupovaní a vystupovaní.

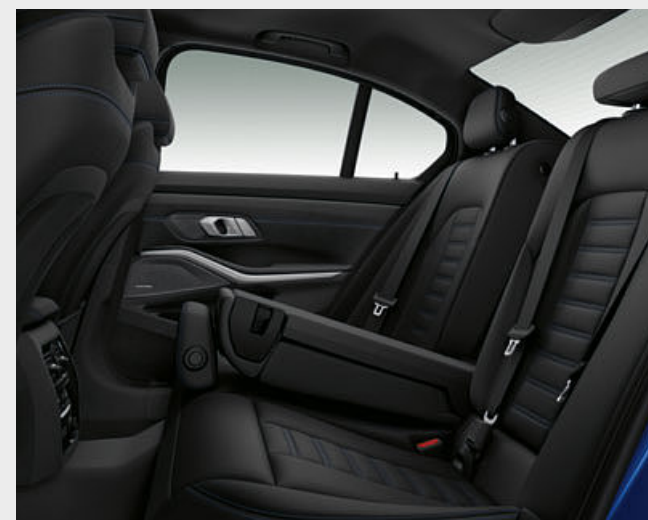

□ Priečodný batožinový systém pozostáva zo sklopného zadného operadla, deleného v pomere 40:20:40 a je zárukou maximálnej flexibility. Napríklad umožňuje vzať komfortné sedenie dvom osobám a zároveň aj prepravu dlhších predmetov, ako sú tašky na lyže alebo snowboardy. Veľmi praktickým prvkom sú dva držáky nápojov v stredovej laktovej opierke.

¹ K dispozícii iba v kombinácii s ďalšou výbavou.
² Súčasť výbavy ConnectedPackage Professional.

³ Zobrazenie BMW Head-Up displeja nemusí byť plne viditeľné pri použití polarizačných slnečných okuliarov. Presný obsah zobrazenia závisí od zvolenej doplnkovej výbavy. Pre použitie displeja je potrebná ďalšia doplnková výbava.

⁴ Podporuje indukčné nabíjanie mobilných zariadení podľa štandardu Qi. Pre vybrané smartfóny, ktoré nepodporujú štandard Qi, sú k dispozícii špeciálne nabíjacie puzdrá, v ponuke Originálneho BMW príslušenstva.

⁵ WiFi hotspot spĺňa podmienky využitia internetu vo vozidle s maximálnym štandardom LTE. Využitie je spoplatnené.
⁶ Slovenský jazyk nie je podporovaný.

PALETA FARIEB EXTERIÉRU.

Výbava 36 | 37

Objavte viac pomocou aplikácie BMW Katalógy. Teraz k dispozícii pre váš smartfón aj tablet.

■ Štandardná výbava □ Doplnková výbava



□ Uni lak 300 Alpine White¹



□ Metaliza A96 Mineral White²



□ Metaliza A83 Glacier Silver



□ Metaliza B39 Mineral Grey²



■ Uni lak 668 Black

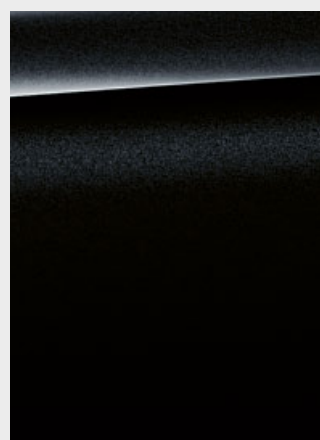

□ Metaliza 475 Black Sapphire²

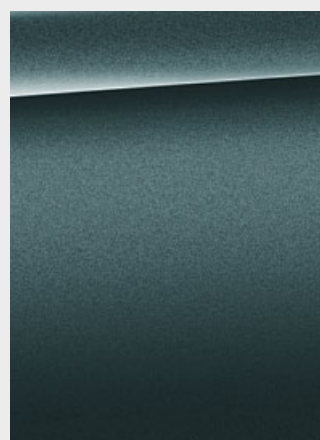

□ Metaliza C35 Blue Ridge Mountain³



□ Metaliza C10 Mediterranean Blue

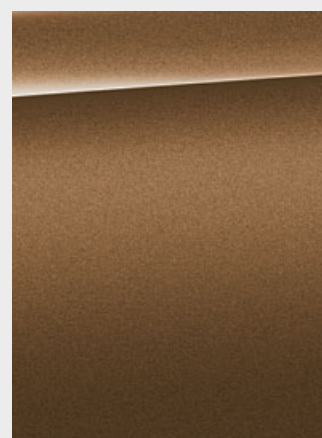

□ Metaliza C1Z Vermont Bronze

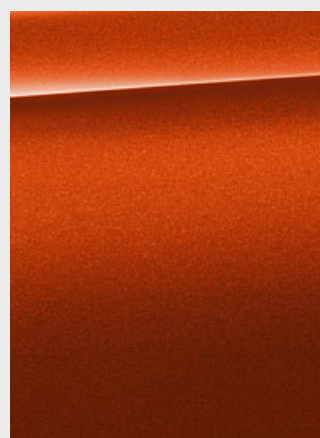

□ Metaliza C1X Sunset Orange²

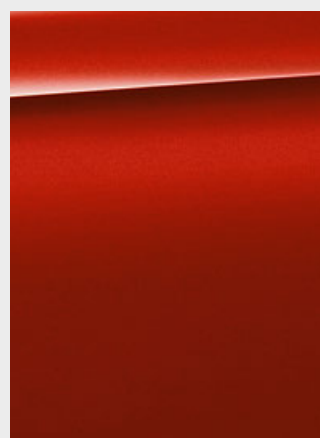

□ Metaliza A75 Melbourne Red

BMW INDIVIDUAL

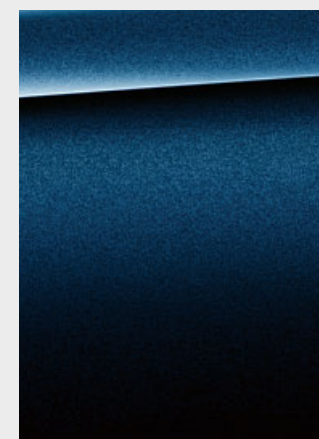

□ BMW Individual metaliza C3Z Tanzanite Blue^{2,3}

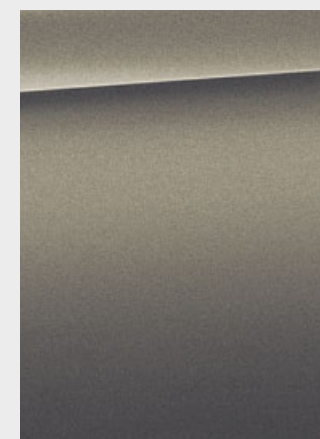

□ BMW Individual metaliza C4A Oxide Grey^{2,4}

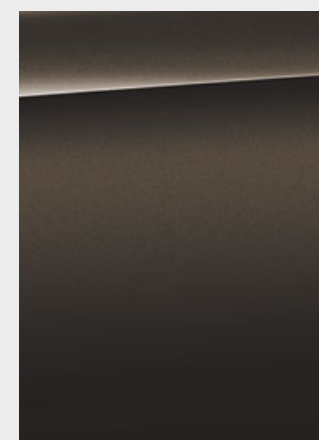

□ BMW Individual metaliza C36 Dravite Grey²

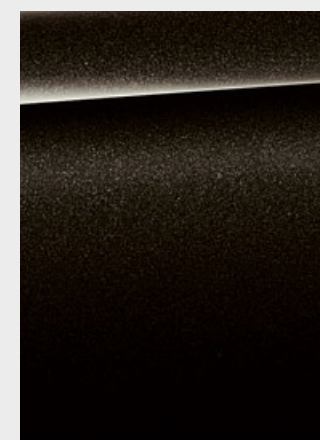

□ BMW Individual metaliza C49 Citrine Black^{2,4}



□ BMW Individual špeciálny lak 490 (napr. metaliza Brilliant White)^{2,4}

MODEL M ŠPORT



□ Metaliza C31 Portimao Blue⁵

[BMW Konfigurator] Využite Konfigurator na vytvorenie vášho vlastného individualizovaného BMW. K dispozícii máte kompletný výber aktuálnych farieb a výbavy. Viac informácií nájdete na stránke www.bmw.sk/configurator

[Vzorkovník] Tu zobrazený vzorkovník má za úlohu sprostredkovať vám prvé dojmy z farieb a materiálov pre vaše BMW. Podľa skúsenosti v jednotlivých prípadoch však nemusia tlačiarenské farby presne reprodukovat originálny farebný tón. Prediskutujte preto výber

farieb so svojim BMW partnerom alebo vo vašej pobočke. Tam vám okrem toho môžu naživo odprezentovať originálne vzorky a pomôcť vám pri špeciálnych požiadavkách.

¹ Štandard pre model M Šport a M340i xDrive.

² Doplnkovo dostupné pre model M Šport a M340i xDrive.

³ K dispozícii od 03/19.

⁴ K dispozícii od 07/19.

⁵ K dispozícii výlučne pre model M Šport a M340i xDrive.

Objavte viac pomocou aplikácie BMW Katalógy. Teraz k dispozícii pre váš smartfón aj tablet.

Štandardná výbava Doplnková výbava

LÁTKA

K dispozícii s:

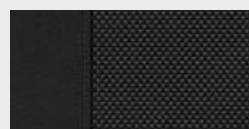

Základná výbava

Látka Hevelius EHAT Anthracite, farba interiéru Black¹

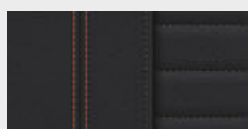

Model Sport Line

Koža Vernasca MANJ Black s dekoratívnym prešívaním a exkluzívnym prešívaním vo farbe Orange²,³

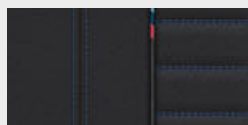

Model M Šport

Koža Vernasca MANL Black, kontrastné prešívanie Blue, farba interiéru Black³

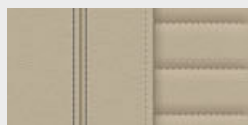

Model Luxury Line
 Model Sport Line
 Model M Šport

Koža Vernasca MAOI Oyster s dekoratívnym prešívaním, farba interiéru Black²,³

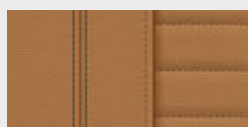

Model Luxury Line
 Model Sport Line
 Model M Šport

Koža Vernasca MAPQ Cognac s dekoratívnym prešívaním, farba interiéru Black²,³

SENSATEC

K dispozícii s:

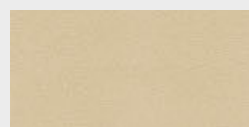

Základná výbava
 Model Sport Line

Sensatec KCCY Canberra beige



Základná výbava
 Model Sport Line

Sensatec KCFY Canberra beige, farba interiéru Black

KOMBINÁCIA LÁTKA/SENSATEC

K dispozícii s:

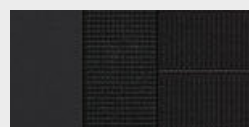

Základná výbava
 Model Sport Line

Kombinácia látky/Sensatec KFSW Black²



Model M Šport

Kombinácia Alcantara/Sensatec KGNL Black, kontrastné prešívanie Blue²

KOŽA

K dispozícii s:

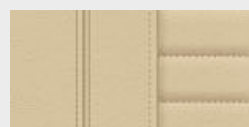

Základná výbava
 Model Luxury Line
 Model Sport Line
 Model M Šport

Koža Vernasca MAFO Canberra beige s dekoratívnym prešívaním, farba interiéru Black³

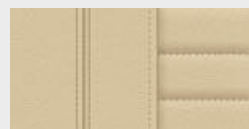

Základná výbava
 Model Luxury Line
 Model Sport Line
 Model M Šport

Koža Vernasca MAFX Canberra beige s dekoratívnym prešívaním³

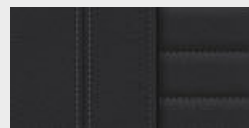

Základná výbava
 Model Luxury Line
 Model Sport Line
 Model M Šport

Koža Vernasca MAH7 Black s dekoratívnym prešívaním, farba interiéru Black³

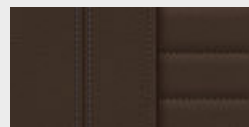

Základná výbava
 Model Luxury Line
 Model Sport Line
 Model M Šport

Koža Vernasca MAMU Mocha s dekoratívnym prešívaním, farba interiéru Black³

Vezmite, prosím, na vedomie, že aj pri bežnom používaní môžu po určitom čase vzniknúť na čalúnení neodstrániteľné nečistoty. Tie môžu byť spôsobené predovšetkým oblečením, ktoré púšťa farbu.

INTERIÉROVÉ LIŠTY

K dispozícii s:

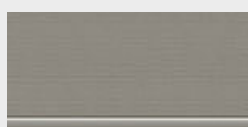

Základná výbava

Interiérové lišty Quartz Silver matné, zrnité



Základná výbava
 Model Luxury Line
 Model Sport Line
 Model M Šport

Drevené interiérové lišty s otvoreným pórom a ozdobnými lištami Pearl Chrome

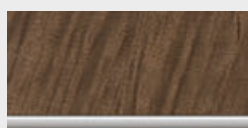

Základná výbava
 Model Luxury Line
 Model Sport Line
 Model M Šport

Drevené interiérové lišty Maple s otvoreným pórom a ozdobnými lištami Pearl Chrome

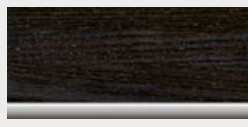

Základná výbava
 Model Luxury Line
 Model Sport Line
 Model M Šport

Drevené interiérové lišty Ash Grey-Brown vysokolesklé s ozdobnými lištami Pearl Chrome



Model M Šport

Interiérové lišty Aluminium Tetragon s ozdobnými lištami Pearl Chrome



Základná výbava
 Model Luxury Line
 Model Sport Line
 Model M Šport

Interiérové lišty Aluminium Mesheffect s ozdobnými lištami Pearl Chrome



Základná výbava
 Model Luxury Line
 Model Sport Line

Interiérové lišty čierne vysokolesklé s ozdobnými lištami Pearl Chrome

Vezmite, prosím, na vedomie, že farba interiéru závisí od zvolenej farby čalúnenia.

BMW INDIVIDUAL FARBY ČALÚNENIA

K dispozícii s:

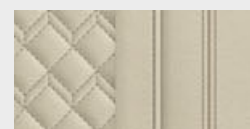

Základná výbava
 Model Luxury Line
 Model Sport Line
 Model M Šport

BMW Individual koža s rozšíreným rozsahom Merino VAEW Ivory White, farba interiéru Black²,⁴

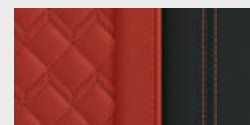

Základná výbava
 Model Luxury Line
 Model Sport Line
 Model M Šport

BMW Individual koža s rozšíreným rozsahom Merino VAHZ Fiona Red/Black, farba interiéru Black²,⁴



Základná výbava
 Model Luxury Line
 Model Sport Line
 Model M Šport

BMW Individual koža s rozšíreným rozsahom Merino VATQ Tartufo, farba interiéru Black²,⁴



Základná výbava
 Model Luxury Line
 Model Sport Line
 Model M Šport

BMW Individual koža s rozšíreným rozsahom Merino ZAFV Fjord Blue/Black, farba interiéru Black²,⁴

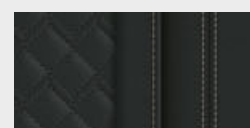

Základná výbava
 Model Luxury Line
 Model Sport Line
 Model M Šport

BMW Individual koža s rozšíreným rozsahom Merino ZASW Black, farba interiéru Black²,⁴

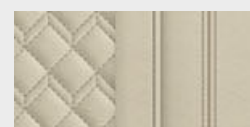

Základná výbava
 Model Luxury Line
 Model Sport Line
 Model M Šport

BMW Individual celokožené čalúnenie Merino VBEW Ivory White, farba interiéru Black²,⁴

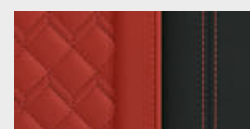

Základná výbava
 Model Luxury Line
 Model Sport Line
 Model M Šport

BMW Individual celokožené čalúnenie Merino VBHZ Fiona Red/Black, farba interiéru Black²,⁴



Základná výbava
 Model Luxury Line
 Model Sport Line
 Model M Šport

BMW Individual celokožené čalúnenie Merino VBTQ Tartufo, farba interiéru Black²,⁴



Základná výbava
 Model Luxury Line
 Model Sport Line
 Model M Šport

BMW Individual celokožené čalúnenie Merino ZBFV Fjord Blue/Black, farba interiéru Black²,⁴

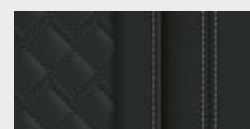

Základná výbava
 Model Luxury Line
 Model Sport Line
 Model M Šport

BMW Individual celokožené čalúnenie Merino ZBSW Black, farba interiéru Black²,⁴

BMW INDIVIDUAL INTERIÉROVÉ LIŠTY

K dispozícii s:

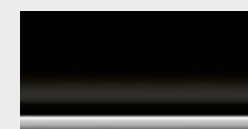

Základná výbava
 Model Luxury Line
 Model Sport Line
 Model M Šport

BMW Individual interiérové lišty Piano Finish Black s ozdobnými lištami Pearl Chrome⁴

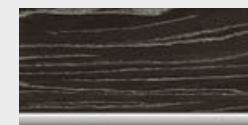

Základná výbava
 Model Luxury Line
 Model Sport Line
 Model M Šport

BMW Individual Finition Black so strieborným efektom a otvoreným pórom, s ozdobnými lištami Pearl Chrome⁴

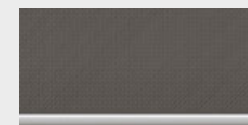

Základná výbava
 Model Luxury Line
 Model Sport Line
 Model M Šport

BMW Individual interiérové lišty v spracovaní Aluminium Fabric vysokolesklé, s ozdobnými lištami Pearl Chrome⁴

BMW INDIVIDUAL STROP

K dispozícii s:

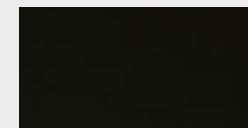

Základná výbava
 Model Luxury Line
 Model Sport Line
 Model M Šport

BMW Individual strop Anthracite: Strop, stĺpiky karosérie a polica pod zadným oknom sú potiahnuté látkou vo farbe Anthracite.

¹ K dispozícii iba v kombinácii so štandardnými sedadlami.

² K dispozícii iba v kombinácii so športovými sedadlami.

³ K dispozícii iba v kombinácii s ďalšou výbavou.

⁴ K dispozícii od 07/19.

KOLESÁ A PNEUMATIKY.

Objavte viac pomocou aplikácie BMW Katalógy. Teraz k dispozícii pre váš smartfón aj tablet.



■ 16-palcové disky z ľahkej zliatiny V-spoke style 774 Reflex Silver, 6,5J x 16, pneumatiky 205/60 R16.¹



□ 16-palcové disky z ľahkej zliatiny Turbine styling 773 Bicolour Orbit Grey, leštené, BMW EfficientDynamics, 6,5J x 16, runflat pneumatiky 205/60 R16.²



□ 17-palcové disky z ľahkej zliatiny V-spoke style 778 Reflex Silver, 7,5J x 17, pneumatiky 225/50 R17.³



□ 17-palcové disky z ľahkej zliatiny V-spoke style 775 Bicolour Orbit Grey, leštené, 7,5J x 17, pneumatiky 225/50 R17.



□ 19-palcové M disky z ľahkej zliatiny Double-spoke style 792 M Bicolour Cerium Grey leštené, so zmiešanými runflat pneumatikami, vpredu 8J x 19, pneumatiky 225/40 R19, vzadu 8,5J x 19, pneumatiky 255/35 R19.^{4,5}



□ 19-palcové M disky z ľahkej zliatiny Double-spoke style 791 M Jet Black leštené, so zmiešanými runflat pneumatikami, vpredu 8J x 19, pneumatiky 225/40 R19, vzadu 8,5J x 19, pneumatiky 255/35 R19.⁶



□ 19-palcové BMW Individual disky z ľahkej zliatiny Double-spoke style 793 M Bicolour Orbit Grey leštené, so zmiešanými runflat pneumatikami, vpredu 8J x 19, pneumatiky 225/40 R19, vzadu 8,5J x 19, pneumatiky 255/35 R19.

ORIGINÁLNE BMW PRÍSLUŠENSTVO.

Výbava 40 | 41

■ Štandardná výbava □ Doplnková výbava ○ Príslušenstvo



○ Moderný BMW strešný box vo farbách Black a Titanium Silver má objem 420 litrov a je kompatibilný so všetkými strešnými nosičmi BMW. Box sa dá otvárať z oboch strán a je vybavený trojitými centrálnymi zámkami na každej strane, pre jednoduché nakladanie a ochranu pred krádežou.



BMW Advanced Car Eye 2.0 je vysoko citlivá full-HD kamera, ktorá zachytáva dianie pred vozidlom a za ním, dokonca aj keď je zaparkované. V prípade narušenia alebo nezvyčajného pohybu okolo vozidla začne kamera automaticky nahrávať situáciu s cieľom zdokumentovať možnú nehodu alebo (pokus o) vlámanie.

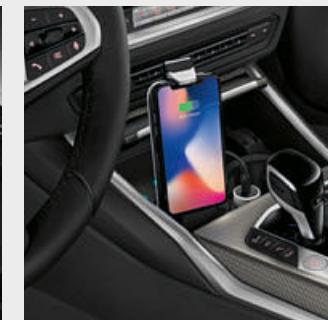

○ Vďaka univerzálnej bezdrôtovej BMW nabíjacej stanici je možné nabíjať smartfón komfortne bez použitia káblov vo vozidle – a dokonca aj mimo vozidla.



○ Na mieru presná ochrana pred vlhkosťou a znečistením, v prednom priestore pre nohy. V čiernej farbe, s aplikáciou z nehrdzavejúcej ocele, pre dokonalé zladenie s interiérom.



○ Vysoko kvalitné 20-palcové M Performance kované disky z ľahkej zliatiny Cross-spoke style 794 M sú v dizajne Bicolour Jet Black, leštené, s farebným logom M. Kompletná sada letných kolies so senzormi merania tlaku, zmiešanými runflat pneumatikami, vpredu 8J x 20, pneumatiky 225/35 R20 90Y XL RSC, vzadu 8,5J x 20, pneumatiky 255/30 R20 92Y XL RSC.



○ Vysoko kvalitné 20-palcové M Performance kované disky z ľahkej zliatiny Y-spoke style 795 M Bicolour Ferric Grey matné/leštené. Sada kompletých letných kolies s runflat pneumatikami a senzormi merania tlaku.



○ Protišmyková vodotesná rohož na ochranu batožinového priestoru pred nečistotami a vlhkosťou. Čierna farba a aplikácia z nehrdzavejúcej ocele sú zladené s interiérom.

¹ Štandard pre 320i, 318d a 320d.
² K dispozícii iba pre 320i, 318d a 320d.
³ Štandard pre 330i, 320d xDrive, 330d a 330e.

⁴ K dispozícii od 07/19.
⁵ K dispozícii výlučne pre M340i xDrive.
⁶ K dispozícii iba v kombinácii s modelom M Šport alebo pre M340i xDrive.

Objavte všestranné inovatívne riešenia vo viacerých kategóriách: exteriér, interiér, komunikácia a informácie, preprava a riešenia pre batožinový priestor. Vaš BMW partner vám ochotne poradí a poskytne špeciálny katalóg s podrobným popisom

kompletnej ponuky Originálneho BMW príslušenstva. Viac informácií nájdete na adrese www.bmw.sk/accessories

BMW radu 3 Sedan		BMW 320i ^{*,7}	BMW 330i	BMW M340i xDrive ^{*,8}	BMW 318d ^{*,7}	BMW 320d BMW 320d xDrive	BMW 330d ^{*,7}	BMW 330e ^{*,8}
Hmotnosť								
Pohotovostná hmotnosť EU ¹	kg	[1525] ¹⁰	[1545]	–	1520 [1530] ¹⁰	1525 [1530]	[1665] ¹⁰	– ¹⁰
Pohotovostná hmotnosť EU (xDrive) ¹	kg	–	–	– ¹⁰	–	[1615]	–	–
Celková hmotnosť	kg	– ¹⁰	[2060]	–	– ¹⁰	2075 [2085]	– ¹⁰	– ¹⁰
Celková hmotnosť (xDrive)	kg	–	–	– ¹⁰	–	[2170]	–	–
Užitočná hmotnosť	kg	– ¹⁰	[580]	–	– ¹⁰	610 [610]	– ¹⁰	– ¹⁰
Užitočná hmotnosť (xDrive)	kg	–	–	– ¹⁰	–	[600]	–	–
Prípustná hmotnosť nebrzdeného prívesu ²	kg	– ¹⁰	[750]	–	– ¹⁰	745 [750]	– ¹⁰	– ¹⁰
Prípustná hmotnosť nebrzdeného prívesu (xDrive) ²	kg	–	–	– ¹⁰	–	[750]	–	–
Prípustná hmotnosť brzdeného prívesu, max. 12% stúpanie / max. 8% stúpanie ²	kg	– ¹⁰	[1600/1600]	–	– ¹⁰	1600/1600 [1600/1600]	– ¹⁰	– ¹⁰
Prípustná hmotnosť brzdeného prívesu, max. 12% stúpanie / max. 8% stúpanie (xDrive) ²	kg	–	–	– ¹⁰	– ¹⁰	[1600/1600]	– ¹⁰	– ¹⁰
Objem batožinového priestoru	l	– ¹⁰	480	– ¹⁰	– ¹⁰	480	– ¹⁰	– ¹⁰
Motory BMW TwinPower Turbo								
Valce/ventily		4/4	4/4	6/4 ¹⁰	4/4 ¹⁰	4/4	4/4 ¹⁰	4/4 ¹⁰
Zdvihový objem	cm ³	1998	1998	– ¹⁰	– ¹⁰	1995	– ¹⁰	– ¹⁰
Max. výkon / pri otáčkach	kW (k)/1/min	135 (184) ^{–10}	190 (258)/5000–6500	275 (374)/5500–6500 ¹⁰	110 (150) ^{–10}	140 (190)/4000	195 (265) ^{–10}	135 (184) ^{–10}
Max. krútiaci moment elektromotora	Nm/1/min	300 ^{–10}	400/1550–4400	500/1850–5000 ¹⁰	320 ^{–10}	400/1750–2500	580 ^{–10}	300 ^{–10}
Pohon eDrive								
Max. výkon elektromotora	kW (k)	–	–	–	–	–	–	83 (113) ¹⁰
Max. krútiaci moment elektromotora	Nm	–	–	–	–	–	–	265 ¹⁰
Systémový výkon	kW (k)	–	–	–	–	–	–	185 (252) ¹⁰
Systémový krútiaci moment	Nm	–	–	–	–	–	–	420 ¹⁰
Lítium-iónová vysokonapáťová batéria								
Typ batérie / netto kapacita	kWh	–	–	–	–	–	–	Li-Ion ^{–10}
Elektrický dojazd / max. kombinovaný dojazd ³	km	–	–	–	–	–	–	do 60 ^{–10}
Čas nabíjania (0–80%) / (0–100%)	h	–	–	–	–	–	–	– ¹⁰
Prevodovka a pohon⁵								
Usporiadanie pohonu		zadné kolesá	zadné kolesá	všetky štyri kolesá	zadné kolesá	zadné/všetky štyri kolesá	zadné kolesá	zadné kolesá
Štandardná prevodovka		Steptronic	Steptronic	–	manuálna	manuálna	Steptronic	Steptronic
Štandardná prevodovka (xDrive)		–	–	Steptronic	–	Steptronic	–	–
Jazdné výkony								
Max. rýchlosť	km/h	[238] ¹⁰	[250] ⁴	–	226 [222] ¹⁰	240 [240]	[250] ^{4,10}	[230] ¹⁰
Max. rýchlosť (xDrive)	km/h	–	–	[250] ^{4,10}	–	[233]	–	–
Elektrická max. rýchlosť	km/h	–	–	–	–	–	–	[140] ¹⁰
Zrýchlenie 0–100 km/h	s	[7,2] ¹⁰	[5,8]	–	8,5 [8,4] ¹⁰	7,1 [6,8]	[5,5] ¹⁰	[6,0] ¹⁰
Zrýchlenie 0–100 km/h (xDrive)	s	–	–	[4,4] ¹⁰	–	[6,9]	–	–
Spotreba paliva^{4,5,6}								
Nízka rýchlosť (režim mesta)	l/100 km	[9,1–9,8]	[9,2–9,8]	–	5,7–6,6 [6,4–6,8]	6,3–6,7 [6,4–7,1]	[7,7–8,0]	– ¹⁰
Nízka rýchlosť (režim mesta) xDrive	l/100 km	–	–	– ¹⁰	–	[6,6–7,6]	–	–
Stredná rýchlosť (mesto + dochádzanie)	l/100 km	[6,5–7,4]	[6,4–7,3]	–	4,5–5,5 [4,9–5,7]	4,8–5,6 [4,9–5,7]	[5,9–6,7]	– ¹⁰
Stredná rýchlosť (mesto + dochádzanie) xDrive	l/100 km	–	–	– ¹⁰	–	[5,4–6,1]	–	–
Vysoká rýchlosť (mimo mesta)	l/100 km	[5,4–6,3]	[5,5–6,3]	–	4,1–5,0 [4,4–5,2]	4,3–5,0 [4,4–5,2]	[4,9–5,6]	–
Vysoká rýchlosť (mimo mesta) xDrive	l/100 km	–	–	–	–	[4,8–5,4]	–	–
Extra vysoká rýchlosť (diaľnica)	l/100 km	[6,1–7,2]	[6,4–7,4]	–	4,8–5,7 [4,9–5,8]	4,8–5,6 [4,9–5,7]	[5,5–6,3]	–
Extra vysoká rýchlosť (diaľnica) xDrive	l/100 km	–	–	–	–	[5,2–6,1]	–	–
Kombinovaná	l/100 km	[6,4–7,3]	[6,5–7,4]	–	4,7–5,6 [5,0–5,7]	4,9–5,6 [5,0–5,7]	[5,7–6,4]	[od 1,7] ¹⁰
Kombinovaná (xDrive)	l/100 km	–	–	[7,5] ¹⁰	–	[5,3–6,2]	–	–
Kombinovaná spotreba energie	kWh/100 km	–	–	–	–	–	–	– ¹⁰
Emisná norma (typový certifikát)		EU6d-temp	EU6d-temp	EU6d-temp	EU6d-temp	EU6d-temp	EU6d-temp	EU6d-temp
Kombinované emisie CO ₂	g/km	[145–166]	[147–168]	–	121–145 [130–150]	126–146 [130–150]	[149–167]	[od 39] ¹⁰
Kombinované emisie CO ₂ (xDrive)	g/km	–	–	[172] ¹⁰	–	[138–159]	–	–
Trieda efektivity / Trieda efektivity (xDrive)		– ¹⁰	B	– ¹⁰	– ¹⁰	A/A	– ¹⁰	– ¹⁰
Objem nádrže na palivo (cca.)	l	– ¹⁰	59	– ¹⁰	– ¹⁰	40	– ¹⁰	– ¹⁰
Kolesá								
Rozmer pneumatík		205/60 R16 96W ¹⁰	225/50 R17 98Y	225/45 R18 95Y	205/60 R16 96W ¹⁰	205/60 R16 96W ⁹	225/50 R17 98Y ¹⁰	225/50 R17 98Y ¹⁰
Rozmer diskov kolies		6,5 J x 16 ¹⁰	7,5 J x 17	7,5/8,5 J x 18 ¹⁰	6,5 J x 16 ¹⁰	6,5 J x 16 ⁹	7,5 J x 17 ¹⁰	7,5 J x 17 ¹⁰
Materiál diskov kolies		fahká zliatina	fahká zliatina	fahká zliatina	fahká zliatina	fahká zliatina	fahká zliatina	fahká zliatina

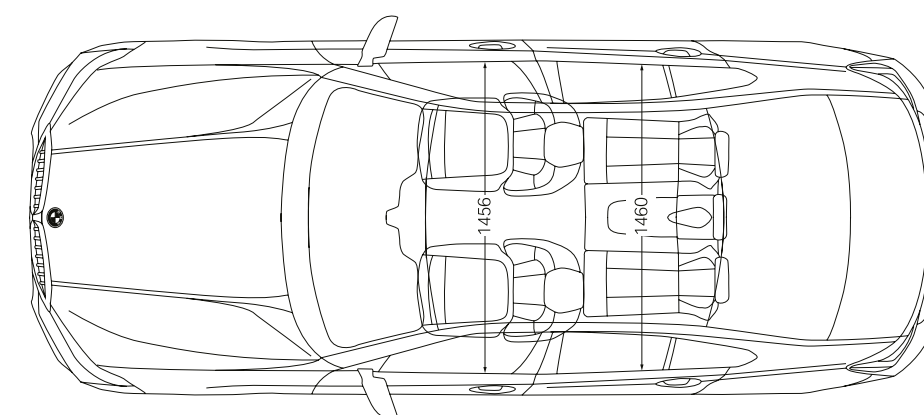
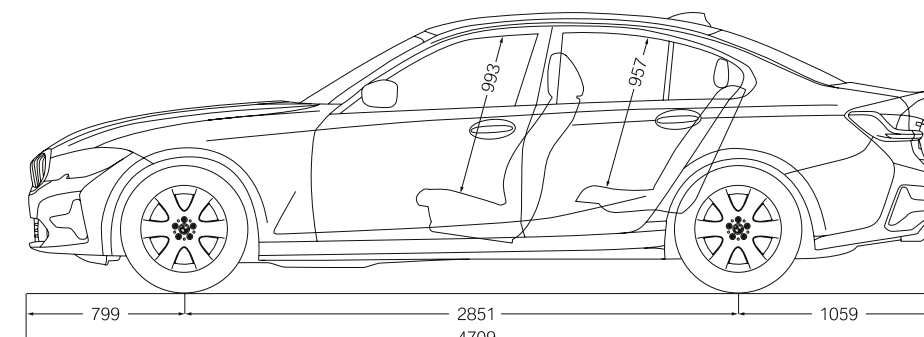
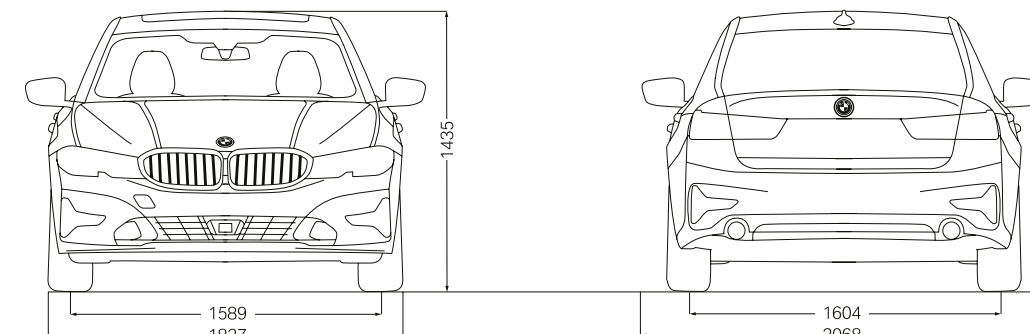

Hodnoty v hranatých zátvorkách platia pre vozidlá s prevodovkou Steptronic.

- Pohotovostná hmotnosť platí pre vozidlo so štandardnou výbavou a nezahŕňa žiadnu doplnkovú výbavu. Uvedená hodnota zahŕňa 90% objemu nádrže, 68 kg na vodiča a 7 kg na batožinu. Doplnková výbava môže ovplyvniť hmotnosť vozidla a v prípade, že má vplyv na jeho aerodynamiku, tak môže ovplyvniť aj maximálnu rýchlosť.
- Celková hmotnosť prívesného vozidla nesmie prekročiť maximálnu prípustnú hmotnosť prívesu, vrátane maximálneho prípustného zvislého zaťaženia háku ťažného zariadenia.
- Dojazd závisí od množstva faktorov. Predovšetkým sú to: osobný štýl jazdy vodiča, charakter trasy, vonkajšia teplota, použitie kúrenia/klimatizácie a predklimatizácie, ako aj výbava vo vozidle.
- Elektronicky limitovaná.
- Údaje o jazdných výkonoch, spotrebe a emisiách benzínových motorov platia pri použití paliva RON 98. Hodnoty spotreby paliva platia pre vozidlá využívajúce referenčné palivá v súlade s EU normou 2007/715. Povoľené sú aj palivá s oktánovým číslom od RON 91 a s vyšším oktánovým číslom, ako aj s 10-percentným podielom etanolu (E10). BMW odporúča použitie bezolovnatého benzínu s oktánovým číslom RON 95.
- Uvedené hodnoty spotreby paliva a emisií CO₂ boli stanovené v súlade s procesom merania, definovaným EU smernicou 2007/715 vo verzii, platnej v čase typového schválenia. Údaje platia pre vozidlá so štandardnou výbavou, vyrobené pre trh v Nemecku, uvedené intervaly predstavujú rozdiely, spôsobené použitím rozličných rozmerov pneumatík aj doplnkovou výbavou vo vozidle a počas procesu konfigurácie sa môžu meniť. Uvedené hodnoty boli stanovené na báze novej testovacej normy WLTP a boli spätne prepočítané na údaje NEDC za účelom porovnateľnosti. [Pre vozidlá označené indexom ** môžu platiť iné než tu uvedené hodnoty, pre stanovenie daní alebo iných platieb, súvisiacich (aj) s emisiami CO₂].
- Očakávaná dostupnosť od 03/2019.
- Očakávaná dostupnosť od 07/2019.
- Rozmer pneumatík pre 320d xDrive: 225/50 R17 98Y; rozmer diskov pre 320d xDrive: 7,5 J x 17.
- Predbežné hodnoty; chýbajúce údaje neboli v čase uzávierky k dispozícii.

BMW 330i AKO MODEL M ŠPORT:

Benzínový 4-valec BMW TwinPower Turbo, výkon 190 kW (258 k), 19-palcové M disky z ľahkej zliatiny Double-spoke style 791 M Bicolour, metalíza Portimao Blue, svetlá BMW Laserlight, palubná doska Sensatec, športové sedadlá v koži Vernasca Black s kontrastným prešívaním Blue, interiérové lišty Aluminium Tetragon.

Modely v tomto katalógu zobrazujú vozidlá v špecifikácii (štandardná výbava, doplnková výbava, konfigurácie výbavy), v ktorej ich vyrába BMW AG pre trh v Nemecku. Zmeny oproti štandardnej výbave, doplnkovej výbave a konfiguráciám výbav, popísaným v tomto katalógu, sa môžu vyskytnúť po dátume 9. 3. 2018, po termíne redakčnej uzávierky katalógu, alebo na základe špecifických požiadaviek iných trhov. Podrobnejšie informácie vám poskytne váš miestny BMW Partner. Zmeny dizajnu, konštrukcie a výbavy sú vyhradené.

© BMW AG, Mníchov, Nemecko. Reprodukcia časti alebo celku je povolená iba s písomným súhlasom BMW AG, Mníchov.

411 003 380 98 2 2018 BC. Vytlačené v Nemecku, 2018.

