



Radost' z jazdy



BMW X3.

BMW EFFICIENT DYNAMICS.
NIŽŠIA SPOTREBA. VIAC RADOSTI Z JAZDY.

BMW X3.



DIGITÁLNE OBJAVOVANIE: NOVÁ APLIKÁCIA BMW KATALÓGY.



Viac informácií, viac radosti z jazdy: Nová aplikácia BMW Katalógy vám ponúka úplne nový digitálny a interaktívny BMW zážitok. Stiahnite si aplikáciu BMW Katalógy na váš smartfón alebo tablet a preskúmajte nové perspektívy vášho BMW.

INOVÁCIE A TECHNIKA.



18 BMW EfficientDynamics



20 BMW Personal CoPilot
21 BMW ConnectedDrive



22 Podvozok a bezpečnosť

VÝBAVA.



24 Modely a línie



30 BMW Individual



33 Ďalšia výbava



36 Paleta farieb exteriéru

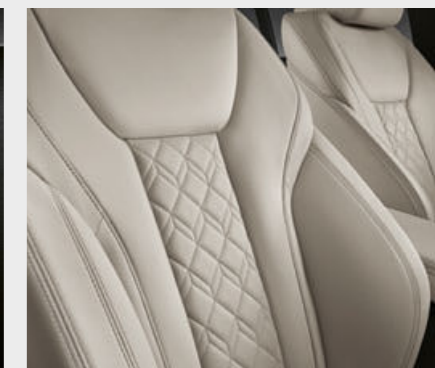

38 Interiérové farby



40 Kolesá a pneumatiky



41 Originálne BMW príslušenstvo

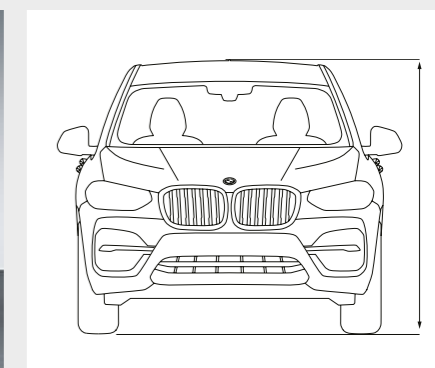

42 Technické údaje



**PRE VŠETKÝCH,
KTORÍ CHCÚ VŠETKO.**





PRIEKOPNÍK.



OPTIMÁLNE VYVÁŽENÁ KAROSÉRIA II ŠIROKÉ BOKY II PLOCHÁ LÍNIA STRECHY II
VEĽKÉ KONCOVKY VÝFUKU II TROJROZMERNÉ FULL-LED ZADNÉ SVETLÁ*

* K dispozícii ako doplnková výbava.



KDEKOL'VEK. KEDYKOL'VEK. PODĽA VAŠEJ VÔLE.



ROBUSTNÝ A RAFINOVANÝ DIZAJN EXTERIÉRU II DYNAMICKÉ PROPORCIE II
VÝRAZNÁ HORIZONTÁLNA LÍNIA BOKOV II ELEGANTNÉ ŠPORTOVÉ POVRCHY II
PREDĽŽENÁ KAPOTA II DLHÝ RÁZVOR II KRÁTKE PREVISY



NESTRATÍ LESK, ANI V BLATE.



RADOVÝ BENZÍNOVÝ 6-VALEC M PERFORMANCE TWIN POWER TURBO II M ŠPORT VÝFUKOVÝ SYSTÉM* II ROZLOŽENIE HMOTNOSTI NA NÁPRAVY 50:50 II OPTIMÁLNA AERODYNAMIKA II M ŠPORT DIFERENCIÁL**



* Standardne k dispozícii pre BMW X3 M40i.
** Standardne k dispozícii pre BMW X3 M40i a BMW X3 M40d.



VYCHUTNAJTE SI VÝHLAD.



POZORUHODNÁ PRIESTRANNOŠŤ II VEĽKÁ PANORAMATICKÁ SKLENENÁ STRECHA* II
UŠĽAČTILÉ MATERIÁLY II PRECÍZNE SPRACOVANIE II AMBIENTNÉ OSVETLENIE* II
PALUBNÁ DOSKA SENSATEC* II AKUSTICKÉ SKLO*

* K dispozícii ako doplnková výbava.

NEZÁVISLOSŤ. VĎAKA PREPOJENIU.



10,25-PALCOVÝ DOTYKOVÝ DISPLEJ* II INDIVIDUÁLNE PRISPÔSOBITELNÉ UŽIVATEĽSKÉ ROZHRIANIE II INTELIGENTNÉ OVLÁDANIE HLASOM A GESTAMI* II PLNOFARBENÝ BMW HEAD-UP DISPLEJ* II DRIVING ASSISTANT PLUS* II BMW CONNECTED

* K dispozícii ako doplnková výbava.



SKUTOČNÉ X. OD A DO Z.



NA CESTE AJ MIMO NEJ SA DOKONALO VYVÁŽENÁ KAROSÉRIA A ASISTENČNÉ SYSTÉMY Z BALÍKA BMW PERSONAL COPILOT, AKO SÚ NAPRIKĽAD ASISTENT UDRŽIAVANIA JAZDNÉHO PRUHU* ALEBO AKTÍVNY SYSTÉM UDRŽIAVANIA RÝCHLOSTI*, POSTARAJÚ O NAJINTENZÍVNEJŠIE JAZDNÉ PŮŽITKY V BMW X3. VĎAKA MODERNÉMU VYSOKO KVALITNÉMU INTERIÉRU, INOVATÍVNEJ KONCEPCII OVLÁDANIA A UNIKÁTNEJ KONEKTIVITE SA SLOBODA STANE ZÁŽITKOM PRE VŠETKY ZMYSLY.

X-NÁSOBNÁ NEZÁVISLOSŤ – V BMW X3.

* K dispozícii ako doplnková výbava.

www.bmw.sk/efficientdynamics

**MENEJ PALIVA
 PRE VIAC SILY.**

Viac sily od 3 do 12 valcov. Menej paliva, viac pôžitkov – **Motory BMW TwinPower Turbo** ponúkajú najvyššiu možnú dynamiku pri najvyššej možnej efektívnosti, vďaka najmodernejším systémom vstrekovania, variabilného riadenia výkonu a sofistikovaného prepíňania turbodúchadlom. Benzínové aj naftové motory BMW EfficientDynamics, s každým počtom valcov, dokážu poskytnúť podstatne agilnejší priebeh výkonu s excelentnými reakciami už od nízkych otáčok, pričom majú zároveň mimoriadne úspornú spotrebu a nízke emisie.

**NIŽŠIA SPOTREBA,
 VIAC RADOSTI Z JAZDY.**

BMW EfficientDynamics je balík technológií, ktorý obsahuje nielen motor a pohon, ale zahŕňa celú koncepciu vozidla, vrátane inteligentného manažmentu energie. Množstvo inovatívnych technológií v štandardnej výbave každého jedného BMW prispieva k neustálemu zvyšovaniu efektivity. Pomocou opatrení na zvýšenie efektivity motorov, elektrifikáciou, metódami odľahčenia konštrukcie a optimalizácie aerodynamiky dosiahlo BMW výrazné zníženie emisií CO₂ svojej flotily vozidiel.

**NIŽŠIA HMOTNOSŤ
 PRE VYŠŠIU RÝCHLOSŤ.**

Nižšia hmotnosť vďaka inteligentnej odľahčenej konštrukcii. Špeciálna pozornosť, venovaná aj najdrobnejším detailom – inteligentná odľahčená konštrukcia znamená použitie tých správnych materiálov pre každý jeden komponent vozidla. Vďaka extrémne ľahkým high-tech materiálom, ako je napríklad hliník alebo karbón, sleduje **BMW EfficientLightweight** cieľ minimalizácie hmotnosti vozidla. Výsledkom je vyššia jazdná dynamika, zvýšená jazdná stabilita a viac bezpečnosti aj komfortu.



ODĽAHČENÁ KONŠTRUKCIA

Inteligentná odľahčená konštrukcia znamená pre BMW použitie toho správneho materiálu na tých správnych miestach vo vozidle. Pre každý jeden komponent sa zvolí najvhodnejší materiál. Táto filozofia, známa tiež ako BMW EfficientLightweight, je teraz integrálnou súčasťou BMW EfficientDynamics a používa sa v každom BMW.

AERODYNAMIKA

Pomocou cieľených aerodynamických opatrení dokáže BMW optimalizovať koeficient odporu vzduchu, ako aj efektívnosť a interiérovú akustiku. Výsledkom je aj zníženie spotreby paliva. K detailným aerodynamickým opatreniam na zníženie odporu vzduchu patria aj obličky Active Air Stream, výduchy Air Breather, Vzduchové záclony na predných kolesách a aerodynamicky optimalizované kolesá.

**OVLÁDAČ JAZDNÉHO ZÁŽITKU
 VRÁTANE REŽIMU ADAPTIVE¹
 A ECO PRO REŽIMU**

Ovládač jazdného zážitku ponúka vodičovi možnosť voľby medzi štandardným jazdným režimom COMFORT, na efektívnosť orientovaným režimom ECO PRO a dynamicky zameraným režimom SPORT. Nový interaktívny režim ADAPTIVE³ plynulo prispôsobuje Dynamické riadenie tlmičov², prevodovku Steptronic aj riadenie aktuálnej jazdnej situácii.

V BMW X3.

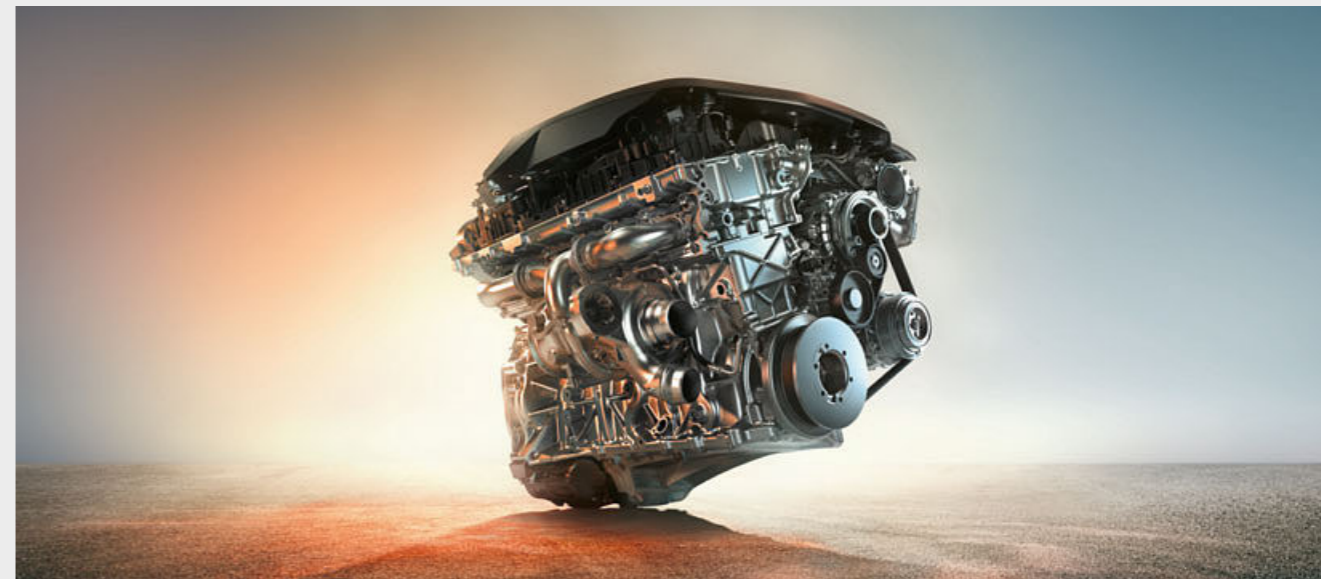

BMW X3 xDrive20i

- Benzínový 4-vaľec BMW TwinPower Turbo s výkonom 135 kW (184 k) a krútiacim momentom 290 Nm
- Zrýchlenie 0–100 km/h: 8,3 s; Max. rýchlosť: 215 km/h
- Kombinovaná spotreba paliva: 9,0–9,7 l/100 km
- Kombinované emisie CO₂: 204–220 g/km

BMW X3 xDrive30i

- Benzínový 4-vaľec BMW TwinPower Turbo s výkonom 185 kW (252 k) a krútiacim momentom 350 Nm
- Zrýchlenie 0–100 km/h: 6,3 s; Max. rýchlosť: 240 km/h
- Kombinovaná spotreba paliva: 9,0–9,8 l/100 km
- Kombinované emisie CO₂: 206–224 g/km

BMW X3 M40i

- Benzínový radový 6-vaľcový motor M Performance TwinPower Turbo s výkonom 260 kW (354 k) a krútiacim momentom 500 Nm
- Zrýchlenie 0–100 km/h: 4,8 s; Max. rýchlosť: 250 km/h²
- Kombinovaná spotreba paliva: 10,5–11,0 l/100 km
- Kombinované emisie CO₂: 239–249 g/km

BMW X3 sDrive18d

- Naftový 4-vaľcový motor BMW TwinPower Turbo s výkonom 110 kW (150 k) a krútiacim momentom 350 Nm
- Zrýchlenie 0–100 km/h: 9,5 s; Max. rýchlosť: 200 km/h
- Kombinovaná spotreba paliva: 6,1–6,8 l/100 km
- Kombinované emisie CO₂: 160–179 g/km

BMW X3 xDrive20d

- Naftový 4-vaľcový motor BMW TwinPower Turbo s výkonom 140 kW (190 k) a krútiacim momentom 400 Nm
- Zrýchlenie 0–100 km/h: 8,0 s; Max. rýchlosť: 213 km/h
- Kombinovaná spotreba paliva: 6,6–7,1 l/100 km
- Kombinované emisie CO₂: 171–186 g/km

BMW X3 xDrive25d

- Naftový 4-vaľcový motor BMW TwinPower Turbo s výkonom 170 kW (231 k) a krútiacim momentom 500 Nm
- Zrýchlenie 0–100 km/h: 6,8 s; Max. rýchlosť: 230 km/h
- Kombinovaná spotreba paliva: 6,8–7,4 l/100 km
- Kombinované emisie CO₂: 179–194 g/km

BMW X3 xDrive30d

- Naftový radový 6-vaľec BMW TwinPower Turbo s výkonom 195 kW (265 k) a krútiacim momentom 620 Nm
- Zrýchlenie 0–100 km/h: 5,8 s; Max. rýchlosť: 240 km/h
- Kombinovaná spotreba paliva: 6,9–7,7 l/100 km
- Kombinované emisie CO₂: 182–202 g/km

BMW X3 M40d

- Naftový radový 6-vaľcový motor M Performance TwinPower Turbo s výkonom 240 kW (326 k) a krútiacim momentom 680 Nm
- Zrýchlenie 0–100 km/h: 4,9 s; Max. rýchlosť: 250 km/h²
- Kombinovaná spotreba paliva: 7,7–8,1 l/100 km
- Kombinované emisie CO₂: 201–211 g/km

Uvedené hodnoty jazdných výkonov, spotreby paliva a emisií CO₂ platia pre vozidlá so štandardnou prevodovkou. Hodnoty spotreby paliva, emisií CO₂, spotreby elektrickej energie a zobrazené rozsahy sú stanovené podľa európskeho nariadenia (EC) 715/2007 v znení uplatniteľnom v čase typového schválenia. Namerané hodnoty sú na základe cyklu WLTP podľa smernice (EC)

1151/2017 a môžu sa líšiť v závislosti od zvolenej výbavy. Uvedený rozsah hodnôt zohľadňuje rôzne konfigurácie zvoleného modelu a nie je súčasťou akejkoľvek ponuky, je určený výlučne na porovnanie.

¹ Iba v kombinácii s Adaptívnym podvozkom a navigačným systémom Professional alebo navigačným systémom Business.
² Elektronicky limitovaná.
³ K dispozícii ako doplnková výbava.

BMW Personal CoPilot

Podpora pre vaše rozhodnutia.

INOVATÍVNE BMW ASISTENČNÉ SYSTÉMY.

Vychutnajte si najvyšší komfort a maximálnu bezpečnosť s BMW Personal CoPilot. Či už je to jazda alebo parkovanie, pre všetky prípady obsahuje BMW Personal CoPilot asistenčné systémy, ktoré vás spoľahlivo podporia vtedy, keď to potrebujete. Najmodernejšie technológie, napríklad radarové, ultrazvukové a kamerové senzory, spoľahlivo sledujú okolie vozidla a tvoria základ inteligentných asistenčných systémov vodiča. Či už ich aktivujete v prípade potreby vy, alebo sú tichými núdzovými strážcami v pozadí, asistenčné systémy BMW Personal CoPilot zvýšia komfort a bezpečnosť každej vašej jazdy v BMW.

BLIŽŠIE K AUTONÓMNEJ JAZDE NEŽ KEDYKOL'VEK PREDTÝM.

Autonómna jazda nie je utópiou, je budúcnosťou: Testovacie vozidlá BMW Personal CoPilot po celom svete už jazdia plne nezávisle bez zásahu vodiča a tým nielen dávajú jasne najavo, ako sa zmení mobilita v blízkej budúcnosti, ale tiež ponúkajú ochutnávku novej úrovne radosti z jazdy. Už dnes ponúka BMW Personal CoPilot množstvo inteligentných semi-autonómnych asistentov, ktorí aktívne podporujú vodiča a znižujú jeho zaťaženie takmer v každej jazdnej situácii.

JEDNODUCHÉ PARKOVANIE.

Inteligentné parkovacie asistenčné systémy zo súboru BMW Personal CoPilot sa postarajú o to, že sa budete tešiť nielen na jazdu, ale dokonca aj na parkovanie s vaším BMW. Napríklad Parkovací asistent zobrazuje vhodné parkovacie miesta pri prejazde okolo nich a v závislosti od modelu BMW buď čiastočne, alebo plne prevezme následný proces parkovania. Aj tu sa však automatizácia bude vyvíjať, takže v budúcnosti si vozidlo dokáže nájsť parkovacie miesto dokonca samo bez vodiča a plne autonómne zaparkovať.



DRIVING ASSISTANT PLUS

Driving Assistant Plus^{2,3} ponúka jazdu s vyšším komfortom a bezpečnosťou v monotónnych a náročných situáciách. Týka sa to napríklad hustej premávky s pomaly sa pohybujúcou kolónou alebo dlhých jazd cez mesto, na vidieku aj na diaľnici, zároveň však aj navigovania na komplikovaných križovatkách a riskantnej zmeny jazdných pruhov.

PARKOVACÍ ASISTENT

Parkovací asistent² zjednodušuje zaparkovanie vozidla. Cúvacia kamera poskytne lepší pohľad na oblasť za vozidlom. Funkcia Active PDC zvýši ochranu pred poškodením vozidla pri parkovaní. Parkovací asistent zaparkuje vozidlo plne automaticky, pozdĺžne aj priečne. Systém počas jazdy nízkou rýchlosťou okolo zaparkovaných vozidiel premeriava potenciálne voľné miesta.

AKTÍVNY SYSTÉM UDRŽIAVANIA RÝCHLOSTI S FUNKCIOU STOP & GO

Aktívny systém udržiavania rýchlosti s funkciou Stop & Go^{2,3} vrátane Kolízneho varovania s funkciou brzdenia udržiava vodičom nastavené tempo, ako aj vzdialenosť od predchádzajúceho vozidla. Vozidlo automaticky akceleruje aj brzdí a udržiava dostatočný odstup od predchádzajúceho vozidla, aj v hustej premávke a až do prípadného zastavenia sa kolóny vozidiel.

V BMW X3.

BMW ConnectedDrive

Spojenie s technológiou zajtrajška.

Inovácie a Technika 20 | 21

UŽ VYŠE 20 ROKOV KONEKTIVITY.

Koncentrácia na budúcnosť – od samého začiatku. Už v 90. rokoch minulého storočia tvorilo BMW pokrok v oblasti prepojenej mobility. Ďalší míľnik digitálnej budúcnosti prišiel v roku 2004: vozidlá so vstavanými SIM kartami. Nasledovali prvé online služby, Google služby a inovatívne zobrazovacie prvky, ako napríklad BMW Head-Up displej. V priebehu tohto procesu boli vždy stredobodom pozornosti záujmy zákazníka. BMW ako prvý výrobca prémiových automobilov umožnil na vybraných trhoch flexibilné objednávanie a platenie služieb cez obchod BMW ConnectedDrive Store, z vozidla aj z domáceho počítača. S uvedením BMW Connected a technológie Open Mobility Cloud absolvuje BMW ďalší rozhodný krok do budúcnosti mobility.

VIAC NEŽ 20 SLUŽIEB V OBCHODE BMW CONNECTED DRIVE STORE.

ConnectedDrive Services vám otvoria bránu do digitálneho sveta BMW. Môžete využiť aplikácie so správami, počasím, online vyhľadávanie a takto mať aj počas jazdy vždy aktuálne informácie. ConnectedDrive Services predstavujú základ pre objednávanie ďalších digitálnych služieb ako napríklad Concierge Service alebo Online Entertainment, z obchodu ConnectedDrive Store, kedykoľvek, kdekoľvek, jednoducho a flexibilne.

NONSTOP KONTAKT VĎAKA BMW CONNECTED.

Mám skutočne zamknuté dvere auta? Kedy mám odísť z kancelárie ak chcem stihnúť večeru vo vychytenej talianskej reštaurácii a ako tam trafím? BMW Connected ako váš asistent osobnej mobility vám jednoducho odpovie na tieto aj ďalšie otázky. Priamo vás prepojí s vaším vozidlom, dá vám prístup k rozličným funkciám pred cestou aj počas nej, vďaka čomu bude každá jazda jednoduchšia a komfortnejšia.



BMW CONNECTED SHARE MY TRIP IN REAL-TIME.

Funkcia Share My Trip In Real-Time^{1,2} umožňuje vodičovi bezpečne počas jazdy zdieľať informácie o aktuálnej pozícii a čase prjazdu s rodinou, priateľmi a kolegami. Prijemca dostane odkaz na webovú stránku, ktorá zobrazí aktuálnu polohu a cieľ cesty vozidla na mape.

VAROVANIE PRED HROZBOU

Real Time Traffic Information (RTTI) obsahuje novú funkciu varovania pred hrozbou^{1,4}, pomocou ktorej sa vozidlá BMW dokážu navzájom anonymne varovať pred nebezpečnými situáciami v reálnom čase.

REAL TIME TRAFFIC INFORMATION

Prečo strácať čas v hustej premávke? Real Time Traffic Information^{1,2,4,5} vám umožní doraziť do cieľa rýchlejšie a efektívnejšie. Sleduje aktuálnu situáciu v premávke takmer v reálnom čase a prepočítava alternatívne trasy. Hazard Preview ako miestny varovný systém je doplnkový prvok, ktorý upozorní napríklad na nehodu či nepriaznivé počasie. Obdobie platnosti sú tri roky.

V BMW X3.

¹ K dispozícii iba v kombinácii s výbavou ConnectedDrive Services.

² K dispozícii ako doplnková výbava.

³ K dispozícii iba v kombinácii s ďalšou výbavou.

⁴ K dispozícii iba v kombinácii s navigačným systémom Professional.

⁵ Obdobie platnosti sú tri roky.

■ Štandardná výbava □ Doplnková výbava



8-stupňová prevodovka Steptronic Sport^{1,3} ponúka mimoriadne dynamické radenie. V automatickom aj manuálnom režime, voliacou pákou aj pádlami na volante - vždy máte na výber nielen dynamickú, ale aj pohodovú a komfortnú jazdu. V režime SPORT a s voliacou pákou v ľavej pozícii S/M sa radenie prispôsobí maximalizácii jazdných výkonov.

Adaptívny podvozok¹ umožňuje prispôbovať charakteristiku tlmenia každej jazdnej situácii, pre zvýšenie komfortu aj dynamiky. Okrem štandardného režimu COMFORT, optimalizovaného pre komfortnú jazdu, ponúka aj režim SPORT s dynamicky tuhším nastavením tlmičov.

Kontrola zjazdu zo svahu (HDC)¹ v modeloch xDrive je systém, ktorý pri aktivácii pomáha zvládať aj veľmi strmé klesania tým, že automaticky reguluje rýchlosť s pomalým tempom bez toho, aby vodič musel brzdiť.

M Šport brzdy^{1,3} sú vybavené štvorpiestikovými pevnými strmeňmi vpredu a dvojpiestikovými strmeňmi vzadu s modrým lakovaním a logom M, ako aj väčšími kotúčmi, pre garanciu vysokého brzdného výkonu.

M Šport výfukový systém⁵ poskytuje variabilnú zvukovú kulisu prostredníctvom integrovaného klapkového mechanizmu, prepojeného s voľbou jazdných režimov. V režimoch SPORT a SPORT+², zvolených Ovládačom jazdného zážitku, je pocit z jazdy zintenzívnený výraznou zvukovou kulisou výfuku, zatiaľ čo na komfort orientované režimy zvuk motora diskretné utlmia.

M Šport diferenciál³ optimalizuje trakciu a jazdnú stabilitu pri rýchlej jazde v zákrutách, pri akcelerácii zo zákrut, pri zmene jazdného pruhu alebo na rozličných povrchoch cesty. Trakcia sa optimalizuje pomocou elektronicky ovládaného zariadenia, ktoré redukuje rozdiel v otáčkach ľavého a pravého zadného kolesa.

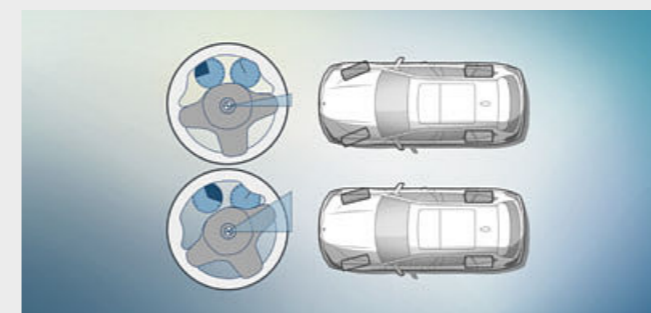

□ **Variabilné športové riadenie³** vrátane systému Servotronic sa postará o priame a agilné reakcie na pokyny volantom pri optimálnej námahe potrebnej na jeho ovládanie. Prevodový pomer riadenia sa mení v závislosti od uhla natočenia volantu. Vďaka tomu sa zlepšuje handling pri dynamickej jazde a zároveň sa znižuje námaha nutná na točenie volantom pri parkovaní a manévrovaní.

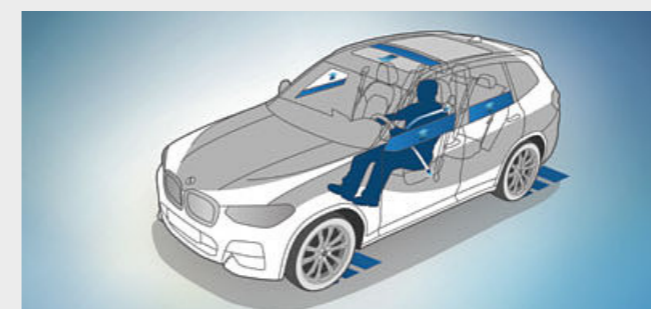

□ **Active Protection** je preventívny systém BMW ConnectedDrive na ochranu posádky. Active Protection upozorní vodiča, ak u neho zaznamená známky únavy, v kritických situáciách napne bezpečnostné pásy, narovná elektrické sedadlá do zvislej polohy a zatvorí okná, vrátane strešného. Po nehode sa automaticky aktivujú brzdy a zastavia vozidlo.

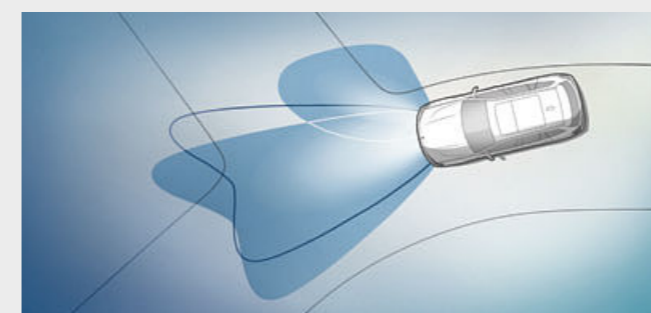

□ **LED predné svetlomety s odbočovými svetlami³** disponujú výkonnou a efektívnou technológiou bi-LED pre tlmené aj diaľkové svetlá. Odbočovacie svetlá a zákrutové svetlá s LED technológiou umožnia dosiahnuť výrazné rozšírenie osvetleného priestoru pred vozidlom, pre jazdu v meste. LED denné svetlá a parkovacie svetlá vo svetelných tubusoch hlavných svetlometov vytvárajú dizajn, charakteristický pre BMW.

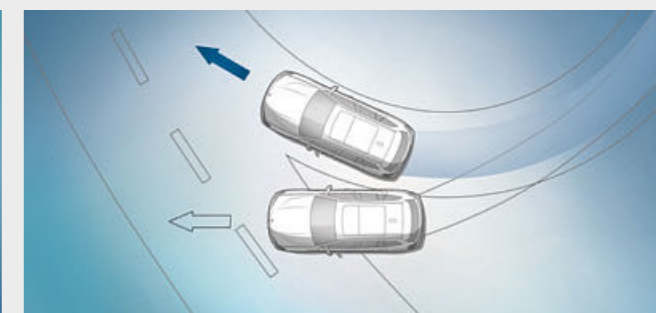

■ **Dynamická kontrola stability (DSC)** neustále vyhodnocuje pohyby vozidla a stabilizuje ho zásahmi do motora a cieľným príbrzďovaním jednotlivých kolies, pri každom odhalení nestabilnej jazdnej situácie. Do funkčného arzenálu DSC patria napríklad aj osušanie brzd za mokra, pohotovostný režim brzd alebo Asistent rozjazdu do svahu, ktorý krátko podrží vozidlo na mieste a zabráni tým jeho cúvnutiu.



■ **Karoséria s nízkou hmotnosťou**, pritom však s extrémne vysokou torznou tuhosťou, poskytuje základ pre športovú jazdnú dynamiku, presné riadenie a agilitu. Okrem toho zabezpečí posádke maximálnu možnú ochranu.

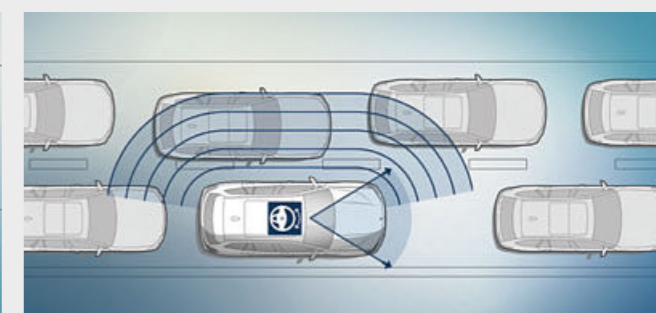

□ **Asistent riadenia a kontroly jazdného pruhu⁴** vrátane Asistenta pre zhustenú premávku sa dá aktivovať na podporu vodiča pri monotónnych dopravných situáciách. V rozsahu rýchlosti do 210 km/h systém automaticky riadi vozidlo a vždy ho udržiava v strede jazdného pruhu. Podpora riadenia je k dispozícii s Aktívnym systémom udržiavania rýchlosti aj bez neho.

¹ K dispozícii ako doplnková výbava.
² SPORT+ je štandard pre BMW X3 M40i a BMW X3 M40d a doplnková výbava pre BMW X3 xDrive30i a BMW X3 xDrive30d.

³ Štandardne k dispozícii pre BMW X3 M40i a BMW X3 M40d.
⁴ Súčasť balíka výbavy Driving Assistant Plus.
⁵ Štandardne k dispozícii pre BMW X3 M40i.

ZÁKLADNÁ VÝBAVA.

Objavte viac pomocou aplikácie BMW Katalógy. Teraz k dispozícii pre váš smartfón aj tablet.



■ Interiérové lišty Oxide Silver Dark matné s ozdobnými lištami Pearl Chrome, rádio BMW Professional a kvalitnou kožou potiahnutý športový volant prispievajú k prvotriednemu dojmu.

■ Sedadlá čalúnené látkou Hevelius Anthracite-Black poskytujú bohaté možnosti nastavenia pre výnimočný komfort.

Vybraný rozsah štandardnej výbavy:

- 18-palcové disky z ľahkej zliatiny V-spoke style 618
- LED predné svetlomety
- Športový kožený volant s multifunkčným ovládaním
- 1-zónová automatická klimatizácia
- Rádio BMW Professional so 6,5-palcovým farebným LCD displejom
- Ovládač jazdného zážitku
- Systém udržiavania rýchlosti s funkciou brzdenia



■ 18-palcové disky z ľahkej zliatiny V-spoke style 618 Reflex Silver, 7J x 18, pneumatiky 225/60 R18.

MODEL xLINE.

Výbava 24 | 25

■ Štandardná výbava □ Doplnková výbava

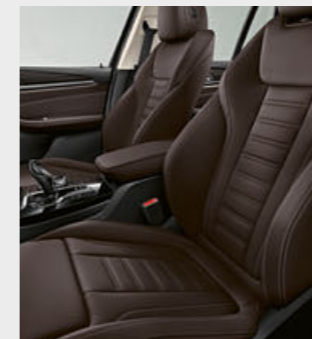

■ Športový kožený volant pôsobí mimoriadne kvalitne vďaka tu zobrazeným doplnkovým galvanizovaným aplikáciám.

□ Športové sedadlá čalúnené kožou Vernasca Mocha s dekoratívnym prešívaním dodajú interiéru dynamický vzhľad.



■ 19-palcové disky z ľahkej zliatiny Y-spoke style 694, Ferric Grey, 7,5J x 19, pneumatiky 245/50 R19 s núdzovým dojazdom.

□ 20-palcové disky z ľahkej zliatiny Y-spoke style 695, Bicolour Orbit Grey, leštené, so zmiešanými pneumatikami s núdzovým dojazdom, vpredu 8J x 20, pneumatiky 245/45 R20, vzadu 9,5J x 20, pneumatiky 275/40 R20.

Model xLine - výbava exteriéru:

- BMW obličky so siedmimi exkluzívne tvarovanými vertikálnymi lištami s prednými hranami v matnom hliníkovom spracovaní, rám v chrómovanom spracovaní
- Ozdobné prvky vonkajších vzduchových vstupov v matnom hliníkovom spracovaní
- 19-palcové disky z ľahkej zliatiny Y-spoke style 694 Ferric Grey; k dispozícii sú aj ďalšie kolesá
- Výduchy Air Breather s ozdobnými prvkami v matnom hliníkovom spracovaní
- Lemovanie okien a kryty pontónov dverí v matne leštenom hliníkovom spracovaní, B-stĺpiky a C-stĺpiky vo vysokolesklom čiernom spracovaní
- Bočné prahové nástavce v matnom hliníkovom spracovaní
- Dizajnová ochrana podvozka vpredu aj vzadu v matnom hliníkovom spracovaní

Model xLine - výbava interiéru:

- Prahové lišty v hliníkovom spracovaní s nápisom „BMW xLine“
- Športové predné sedadlá čalúnené kombináciou látky/koža Vivus Anthracite s kontrastným prešívaním; k dispozícii sú aj ďalšie čalúnenia
- M kožený volant
- Kľúč od vozidla s vysokolesklým chrómovaným zdobením
- Interiérové lišty vo vysokolesklom čiernom spracovaní s ozdobnými lištami Pearl Chrome; k dispozícii sú aj ďalšie lišty
- Lišta na nakladacej hrane z nehrdzavejúcej ocele

MODEL LUXURY LINE.

Objavte viac pomocou aplikácie BMW Katalógy. Teraz k dispozícii pre váš smartfón aj tablet.



■ Športový kožený volant pôsobí mimoriadne kvalitne vďaka tu zobrazeným doplnkovým galvanizovaným aplikáciám.

□ Športové sedadlá čalúnené kožou Vernasca Oyster s dekoratívnym prešívaním zvýrazňujú elegantný charakter interiéru.



■ 19-palcové disky z ľahkej zliatiny Double-spoke style 696, Bicolour Ferric Grey, leštené, 7,5J x 19, pneumatiky 245/50 R19 s núdzovým dojazdom.



□ 20-palcové disky z ľahkej zliatiny V-spoke style 697 Bicolour Ferric Grey, leštené, so zmiešanými pneumatikami s núdzovým dojazdom, vpredu 8J x 20, pneumatiky 245/45 R20, vzadu 9,5J x 20, pneumatiky 275/40 R20.

Model Luxury Line – výbava exteriéru:

- BMW obličky so siedmimi exkluzívnymi tvarovanými vertikálnymi lištami a rámom v chrómovanom spracovaní
- Predný nárazník so špecifickými dizajnovými prvkami v chrómovanom spracovaní
- 19-palcové disky z ľahkej zliatiny Double-spoke style 696, Bicolour Ferric Grey, leštené; k dispozícii sú aj ďalšie kolesá
- Výduchy Air Breather s ozdobnými prvkami v chrómovanom spracovaní
- Lemovanie bočných okien a kryty pontónov dverí v chrómovanom spracovaní, B-stĺpiky, C-stĺpiky, základne a držiaky vonkajších zrkadiel vo vysokolesklom čiernom spracovaní
- Bočné prahové nástavce v spracovaní Frozen Grey s chrómovaným zdobením
- Dizajnová ochrana podvozka vpredu aj vzadu v spracovaní Frozen Grey s chrómovaným zdobením

Model Luxury Line – výbava interiéru:

- Prahové lišty vpredu v hliníkovom spracovaní s nápisom „BMW Luxury Line“
- Sedadlá čalúnené kožou Vernasca Black so špecifickým kontrastným prešívaním; k dispozícii sú aj ďalšie čalúnenia
- Kľúč od vozidla s vysokolesklým chrómovaným zdobením
- Interiérové lišty drevené Poplar Grain Grey s ozdobnými lištami Pearl Chrome; k dispozícii sú aj ďalšie lišty
- Palubná doska a panely dverí s čalúnením Sensatec a kontrastným prešívaním Grey
- Lišta na nakladacej hrane z nehrdzavejúcej ocele

MODEL M ŠPORT.

Výbava 26 | 27

powered by

■ Štandardná výbava □ Doplnková výbava



■ M kožený volant s multifunkčnými tlačidlami, vncom potiahnutým kožou Walknappa Black a tvarovanými opierkami na palce.

□ Dynamický akcent pridá interiérovému dizajnu aj koža Vernasca Black s kontrastným prešívaním Blue.

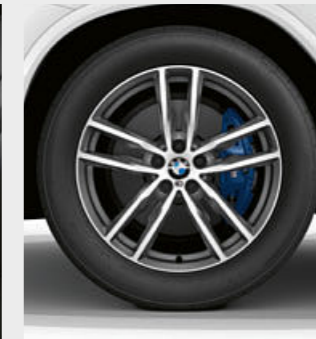

■ 19-palcové M disky z ľahkej zliatiny Double-spoke style 698 M, Bicolour Ferric Grey, leštené¹, 7,5J x 19, pneumatiky 245/50 R19 s núdzovým dojazdom.



□ 20-palcové M disky z ľahkej zliatiny Double-spoke style 699 M, Bicolour Orbit Grey, leštené, so zmiešanými pneumatikami s núdzovým dojazdom, vpredu 8J x 20, pneumatiky 245/45 R20, vzadu 9,5J x 20, pneumatiky 275/40 R20.

Model M Šport – výbava exteriéru:

- M aerodynamický balk s predným nastavcom, bočnými prahovými nastavcami a lemami blatníkov vo farbe karosérie
- LED hmlové svetlomety
- 19-palcové M disky z ľahkej zliatiny Double-spoke style 698 M Bicolour Ferric Grey, leštené, s runflat pneumatikami; k dispozícii sú aj ďalšie kolesá
- M Šport podvozok, doplnkovo
- Adaptívny podvozok¹
- Dynamické riadenie tlmičov
- BMW Individual strešné nosiče Shadow Line vysokolesklé, alternatívne strešné nosiče v matnom hliníkovom spracovaní
- BMW Individual prvky Shadow Line vysokolesklé, alternatívne BMW Individual prvky Exterior Line v matne leštenom hliníkovom spracovaní
- M označenie na bokoch
- Kryty vonkajších zrkadiel vo farbe karosérie
- M Šport brzdy
- Zadný nástavec s vložkou difúzora v spracovaní metalíza Dark Shadow
- Koncovky výfuku vo vysokolesklom chrómovanom spracovaní so špecifickým M Šport dizajnom
- Exkluzívny metalický lak Carbon Black; k dispozícii sú aj ďalšie farby

Model M Šport – výbava interiéru:

- M prahové lišty, M opierka pre nohu vodiča a M špecifické pedále
- Športové predné sedadlá čalúnené kombináciou látky/koža Vernasca Black s modrým kontrastným prešívaním,
- alternatívne športové predné sedadlá čalúnené exkluzívnou kožou Vernasca Black s modrým kontrastným prešívaním vrátane palubnej dosky Sensatec s modrým prešívaním; k dispozícii sú aj ďalšie čalúnenia
- M kožený volant s multifunkčným ovládaním
- Kľúč od vozidla s exkluzívnym označením M
- Skrátaná radiaca páka s označením M (s manuálnou prevodovkou)
- BMW Individual strop Anthracite
- Interiérové lišty Aluminium Rhombicle s ozdobnými lištami Pearl Chrome, k dispozícii sú aj ďalšie lišty
- M špecifické velúrové koberčeky
- Lišta na nakladacej hrane z nehrdzavejúcej ocele

¹ Doplnkovo k dispozícii pre BMW X3 M40i a BMW X3 M40d.

BMW X3 M40i a BMW X3 M40d.

Exkluzívne dizajnové prvky zvyrazňujú dynamický potenciál **BMW X3 M40i** a **BMW X3 M40d** zvonku aj vnútri. Ich balík okrem iného obsahuje väčšie vzduchové vstupy, rám aj lišty obličiek a kryty vonkajších zrkadiel v spracovaní Cerium Grey, športové sedadlá, M kožený volant s radiacimi pádlami a exkluzívne označenie M40i alebo M40d na prístrojoch, prahových lištách a vzadu. Radový benzínový 6-valec M Performance TwinPower Turbo v BMW X3 M40i ponúka v kombinácii s 8-stupňovou prevodovkou Steptronic Sport obdivuhodnú dynamiku vďaka svojmu suverénemu výkonu. Benzínový motor vyvinie výkon 260 kW (354 k) a krútiaci moment 500 Nm, maximálne hodnoty pre naftový agregát sú 240 kW (326 k) a 680 Nm. BMW X3 M40i aj BMW X3 M40d disponujú vynikajúcou precíznosťou a agilnosťou. Vozidlá dosahujú výraznejšiu pozdĺžnu aj priečnu dynamiku a intenzívnejšiu radosť z jazdy garantujú komplexnou novou kalibráciou podvozka, ako aj špecifickým vyladením variabilného športového riadenia, štandardnými M Šport brzdami a pohonom všetkých kolies BMW xDrive s dôrazom posunutým na zadné kolesá.



M aerodynamický balík podčiarkuje športovosť dizajnu vozidla a optimalizuje prúdenie vzduchu. Obsahuje nástavec pod predným nárazníkom s väčšími vzduchovými vstupmi, špeciálne bočné prahové nástavce a nástavec pod zadným nárazníkom s vložkou difúzora. Koncovky výfuku na oboch stranách majú povrchovú úpravu Black Chrome.



Len čo otvoríte dvere, privítajú vás exkluzívne nástupné prahové lišty s označením modelu BMW X3 M40i, ktoré signalizuje športovú DNA vozidla.



8-stupňová prevodovka Steptronic Sport ponúka mimoriadne dynamické radenie. V automatickom aj manuálnom režime, voliacou pákou aj pádlami na volante - vždy máte na výber nielen dynamickú, ale aj pohodovú a komfortnú jazdu. V režime SPORT a s voliacou pákou v ľavej pozícii S/M sa radenie prispôbi maximalizácii jazdných výkonov.



Nekompromisné: M kožený volant s radiacimi pádlami a M špecifické pedále bezchybne kombinujú športovú formu s funkčnosťou.



BMW Individual vonkajšia farba metalíza Sunstone a 21-palcové disky z ľahkej zliatiny BMW Individual V-spoke style 726 I.

BMW Individual prahové lišty¹ s označením BMW Individual.



BMW INDIVIDUAL.

Vyjadrenie osobnosti.

BMW X3. Inšpirované BMW Individual.

Kolekcia BMW Individual ponúka exkluzívny výber prvkov výbavy, ktoré naplnia každé želanie pre vaše BMW X3.

Vonkajšia metalická farba BMW Individual Sunstone uchváti brilantnosťou svojho odtieňa a odleskami prechádzajúcimi zo strieborných do zlatých. Tento lak zároveň dokonalo zvýrazní elegantnú siluetu vozidla. Exkluzívne 21-palcové BMW Individual disky z ľahkej zliatiny V-spoke style 726 I pre zmenu podčiarknu športovosť vozidla.

V kabíne vytvorí pocit veľkorysého priestoru svetlý odtieň rozšíreného čalúnenia kožou BMW Individual Merino Ivory White. Interiérové lišty Piano Finish Black k tomu pridávajú mimoriadne elegantný kontrast. Strop BMW Individual Anthracite, opierky na kolená vo farbe koženého čalúnenia a špecifické lišty na prahoch dverí¹ sú ďalšími atraktívnymi doplnkami.



BMW Individual interiérové lišty Piano Finish Black.

Rozšírené kožené čalúnenie BMW Individual Merino Ivory White, interiérové lišty BMW Individual Piano Finish Black a BMW Individual strop Anthracite.



**ZAŽITE BMW INDIVIDUAL INTERAKTÍVNE.
POMOCOU APLIKÁCIE BMW INDIVIDUAL PRE iOS A ANDROID.**

¹ BMW Individual prahové lišty nie sú k dispozícii pre model M Šport, BMW X3 M40i a BMW X3 M40d.

Objavte viac pomocou aplikácie BMW Katalógy. Teraz k dispozícii pre váš smartfón aj tablet.

■ Štandardná výbava □ Doplnková výbava



□ Adaptívne LED predné svetlomety s tlmenými aj diaľkovými svetlami obsahujú aj smerovky s full-LED technológiou. Súčasťou balíka je aj systém BMW Selective Beam, odbočovacie svetlá, denné svetlá a Adaptívne predné svetlomety s variabilnou distribúciou pre vynikajúce osvetlenie vozovky a lepšiu viditeľnosť za tmy.



□ BMW X3 ako model M Šport s vonkajšou farbou uni lak Alpine White a doplnkovými 20-palcovými M diskami z ľahkej zliatiny Double-spoke style 699 M Orbit Grey leštenými, so zmiešanými pneumatikami.



□ Elektrická panoramatická sklenená strecha s funkciou nadvihnutia a odsunutia (vpredu), slnečnou roletou, veterným deflektorom a komfortným otváraním aj kľúčom od vozidla.

□ Pozdĺžne strešné nosiče v spracovaní matne leštených hliníkov sú základom pre multifunkčný strešný nosič BMW.



□ Akustické sklo na predných bočných oknách dopĺňa akustické čelné sklo a výrazne znižuje hladinu hluku, prenikajúceho do kabíny. K posádke sa vďaka tomu dostáva menej aerodynamického hluku a lepšie sú utlmené aj zvuky odvalovania pneumatík, motora a stieračov. Pozitívny rozdiel ocenia predovšetkým poslucháči hudby a používatelia hands-free zariadenia.



□ Odomykanie sklápania zadného operadla je možné aj pohodlne na diaľku, tlačidlom z batožinového priestoru.



■ Priechodný batožinový systém so zadným operadlom, deleným v pomere 40:20:40, je zárukou flexibilnej prepravy pasažierov a batožiny.

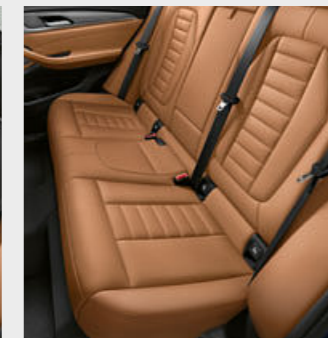

□ Pomocou páky na ľavej alebo pravej strane je možné nastavovať sklon jednotlivých častí zadného operadla v rozsahu do 9 stupňov dozadu alebo dopredu.



□ Oddeľujúca sieť za druhým radom sedadiel bráni batožine preniknúť do priestoru pre posádku.



□ Priestorovo tvarované trojrozmerné full-LED zadné svetlá.



□ Ťažné zariadenie s elektricky sklopným hákom a stabilizačným systémom je schválené pre prívesy s hmotnosťou až do 2 400 kg.



□ Multifunkčný prístrojový displej¹ ponúka atraktívnu prezentáciu rozličných ukazovateľov.

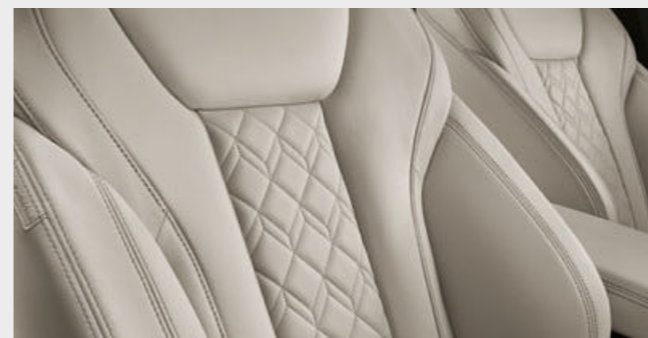

□ BMW Individual koža s rozšíreným rozsahom Merino Ivory White.

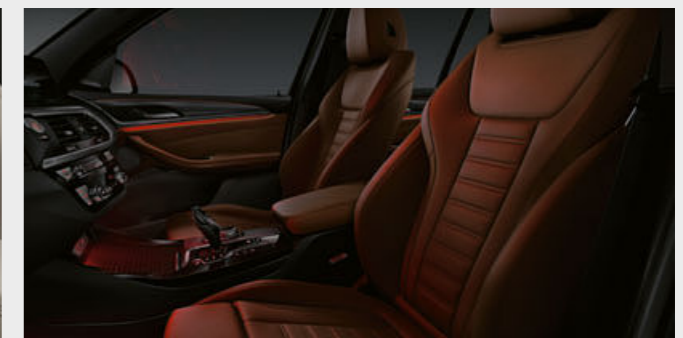

□ Keď je vonku tma, Ambientné osvetlenie, vrátane kontúrového osvetlenia v predných aj zadných dverách, vytvára príjemnú, útulnú a pohodovú atmosféru v interiéri. Funkcia Welcome Light Carpet osvetlí oblasť pred dverami vozidla pri nastúpaní a vystúpaní. K dispozícii je šesť stmavovateľných dizajnov vo farbách White, Blue, Orange, Bronze, Lilac a Green.

¹ K dispozícii iba v kombinácii s navigačným systémom Professional.

Objavte viac pomocou aplikácie BMW Katalógy. Teraz k dispozícii pre váš smartfón aj tablet.

■ Štandardná výbava □ Doplnková výbava



□ Palubná doska čalúnená materiálom Sensatec dodáva interiéru vysoko exkluzívnu atmosféru. Táto syntetická koža je aplikovaná na čiastočne poddajnú penu a vo výsledku vytvára príjemne mäkký povrch. Materiál je odolný voči opotrebovaniu a na paneloch dverí vpredu aj vzadu je vyzdobený dvojitým prešívaním.



□ Individuálne nastaviteľné športové sedadlá pre vodiča a predného spolujazdca umožnia manuálne nastaviť šírku operadla, pozdĺžnu pozíciu a výšku sedadla, uhol sklonu operadla a sedáka. Vďaka zvýšeným bočniciam na sedákoch aj operadlách poskytujú vynikajúcu ergonómiu s vysokou mierou bočnej opory.



□ BMW ovládanie gestami¹ umožní riadiť určité funkcie cieľovým pohybom ruky. Systém napríklad rozozná gestá ako „odmávnutie“ alebo „ukázanie“ pre odmietnutie alebo prijatie prichádzajúceho telefonátu, prípadne krúživý pohyb ukazováka, pre reguláciu hlasitosti.



□ Plnofarebný BMW Head-Up displej³ premieta pre jazdu relevantné informácie priamo do zorného poľa vodiča, čo mu umožní lepšie sa sústrediť na riadenie vozidla. Zobrazí informácie ako aktuálnu rýchlosť jazdy, navigačné pokyny, údaje od systému Speed Limit Info s indikáciou zákazu predbehovania, ako aj zoznamy položiek telefónneho adresára či zábavného systému.



□ Automatická klimatizácia s trojzónovou reguláciou teploty obsahuje automatickú recirkuláciu vzduchu (AAR), mikrofilter s aktívnym uhlím, ako aj kondenzačný a solárny senzor.



□ Exkluzívne galvanizované povrchy ovládačov, napríklad pre tlačidlo Start/Stop, nastavovanie hlasitosti a reguláciu teploty, vytvárajú vzhľad obzvlášť vysokej kvality.



□ Harman Kardon Surround Sound systém¹ s digitálnym zosilňovačom s výkonom 600 W, pre vozidlo špecifickou ekvalizáciou a reproduktormi s chrómovaným zdobením.



□ Mobilná kompatibilita vrátane bezdrôtového nabijania² ponúka komplexný balík telefonickej výbavy s Bluetooth konektivitou a technickou prípravou pre WiFi hotspot.



□ Balík výbavy Parkovací asistent Plus^{1,4} zjednodušuje parkovanie a manévrovanie s vozidlom. Obsahuje systém Surround View s funkciami Top View, PDC a Parkovací asistent s lineárnym navádzaním, ktorý dokáže vozidlo zaparkovať prične aj pozdĺžne, plne automaticky. Systém počas jazdy nízkou rýchlosťou okolo zaparkovaných vozidiel premeriava potenciálne voľné miesta.

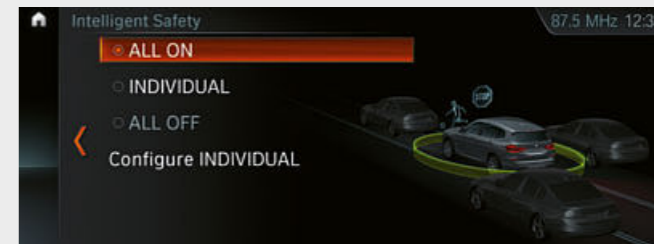

□ Driving Assistant Plus^{4,6} ponúka jazdu s vyšším komfortom a bezpečnosťou v monotónnych a náročných situáciách. Týka sa to napríklad hustej premávky s pomaly sa pohybujúcou kolónou alebo dlhých jazd cez mesto, na vidieku aj na diaľnici, zároveň však aj navigovania na komplikovaných križovatkách a riskantnej zmeny jazdných pruhov.



□ Balík Ambient Air⁴ pozostáva z rozprašovača vône a z funkcie ionizácie vzduchu. K dispozícii je osem vôní, vytvorených špecificky pre toto vozidlo.



□ Navigačný systém Professional: s rádiom Professional vrátane DVD mechaniky a ovládaním cez dotykový displej alebo iDrive Touch Controller.

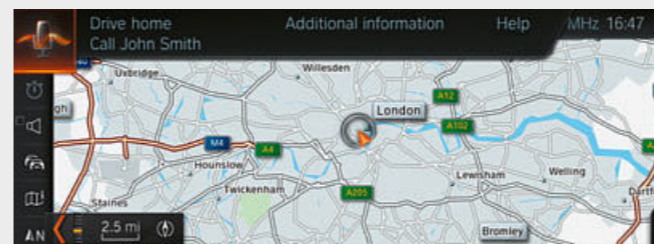

□ Inteligentný hlasový asistent¹ rozozná prirodzenú reč vo svetových jazykoch a optimalizuje mieru identifikácie pre množstvo individuálnych aj situačných variácií pomocou externého spracovania hlasu. Rozumie aj jazykovým variáciám ako sú dialekty a žargón. To umožňuje dosiahnuť podstatne lepšie výsledky napríklad pri diktovaní sms správ alebo e-mailov.

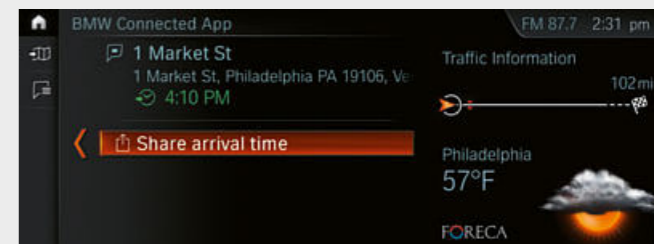

□ Funkcia Share My Trip In Real-Time^{1,5} umožňuje vodičovi bezpečne počas jazdy zdieľať informácie o aktuálnej pozícii a čase príchodu s rodinou, priateľmi a kolegami. Prijemca dostane odkaz na webovú stránku, ktorá zobrazí aktuálnu polohu a cieľ cesty vozidla na mape.

¹ K dispozícii iba v kombinácii s navigačným systémom Professional.
² Podporuje induktívne nabíjanie pre mobilné telefóny, kompatibilné so štandardom Qi. Pre vybrané telefóny, ktoré nepodporujú štandard Qi, sú k dispozícii špeciálne nabíjacie puzdrá, v ponuke Originálneho BMW príslušenstva.

³ Zobrazenie BMW Head-Up displeja nemusí byť plne viditeľné pri použití polarizačných slnečných okuliarov. Presný obsah zobrazenia závisí od zvolenej doplnkovej výbavy. Pre použitie displeja je potrebná ďalšia doplnková výbava.

⁴ K dispozícii iba v kombinácii s ďalšou výbavou.

⁵ K dispozícii iba v kombinácii s výbavou ConnectedDrive Services

⁶ Funkčnosť môže byť obmedzená v tme a hmle.

PALETA FARIEB EXTERIÉRU.

Výbava 36 | 37

Objavte viac pomocou aplikácie BMW Katalógy. Teraz k dispozícii pre váš smartfón aj tablet.

■ Štandardná výbava □ Doplnková výbava

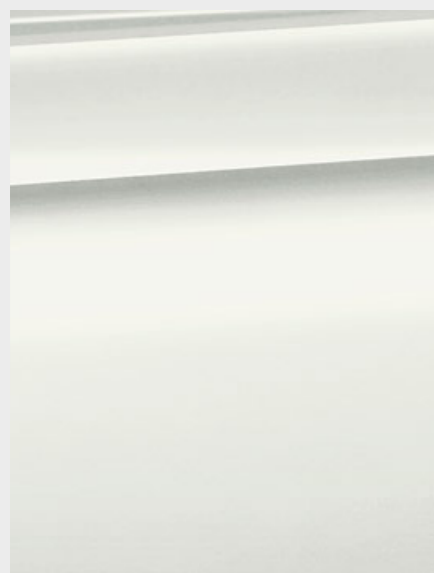

□ **Uni lak** U300 Alpine White.¹

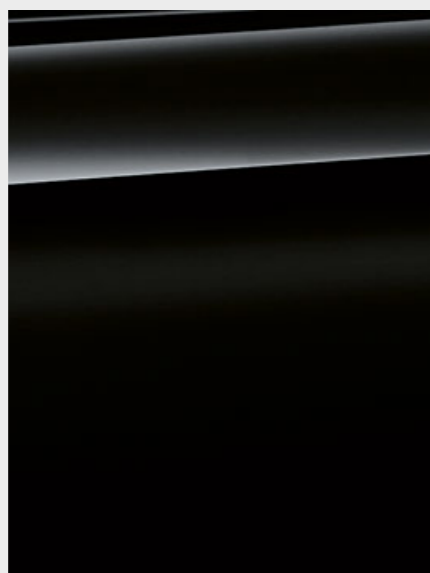

■ **Uni lak** U668 Black.



□ **Metalíza** WA96 Mineral White.

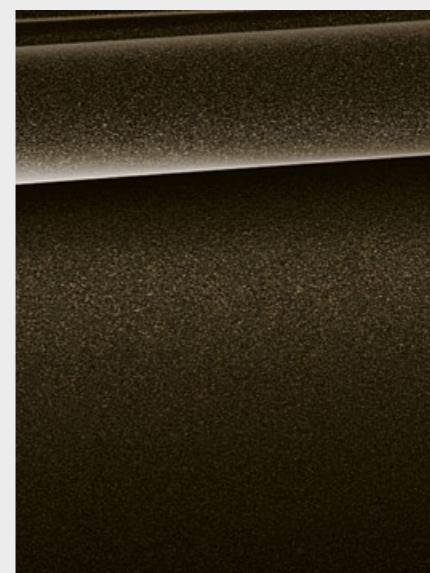

□ **Metalíza** WC07 Sparkling Storm s brilantovým efektom.

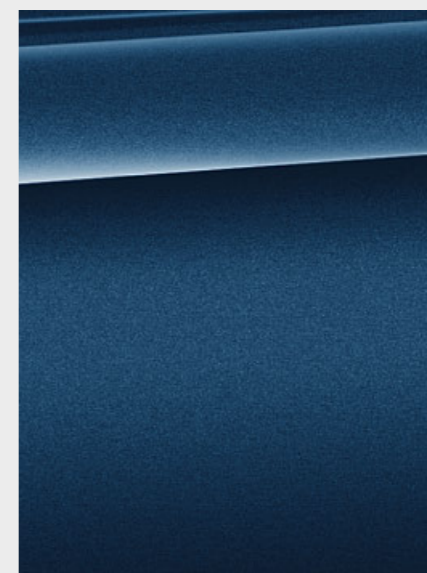

□ **Metalíza** WC1M Phytomic Blue.²

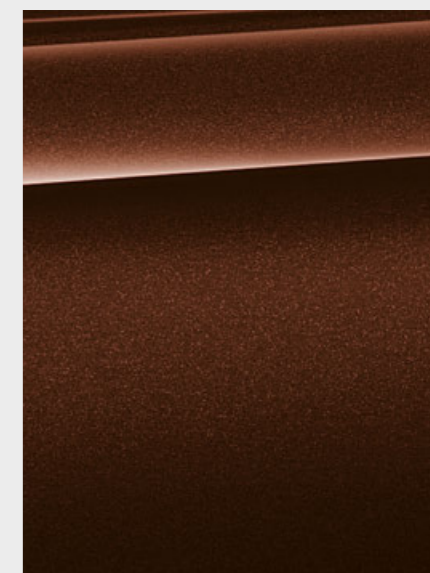

□ **Metalíza** WC1L Terra Brown.



□ **Metalíza** WA83 Glacier Silver.²

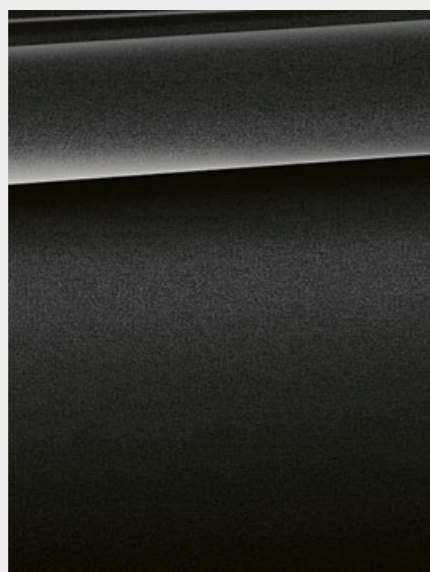

□ **Metalíza** WA90 Sophisto Grey s brilantovým efektom.²

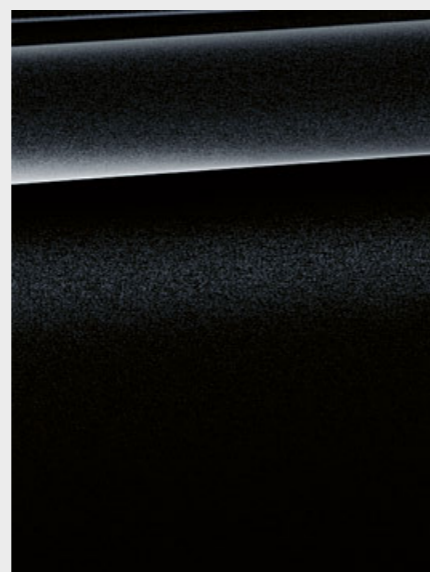

□ **Metalíza** M475 Black Sapphire.²

MODEL M ŠPORT.

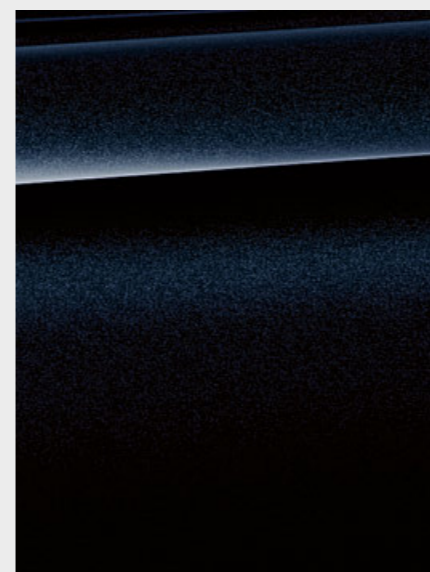

□ **Metalíza** M416 Carbon Black.³

BMW INDIVIDUAL.

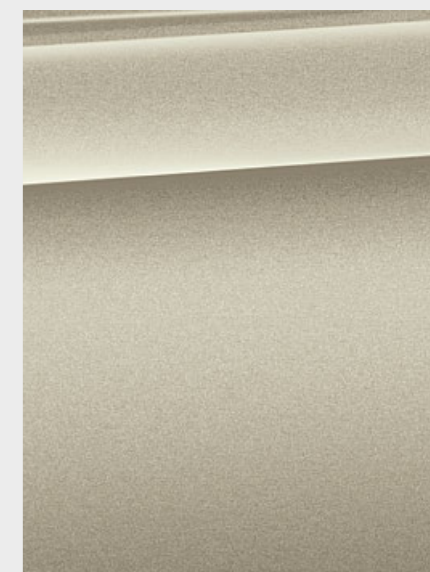

□ **BMW Individual metalíza** W1CN Sunstone.²

[Vzorkovník] Tu zobrazený vzorkovník má za úlohu sprostredkovať vám prvé dojmy z farieb a materiálov pre vaše BMW. Podľa skúseností v jednotlivých prípadoch nemusia tlačiarenské farby presne reprodukovat originálny farebný tón lakovania, čalúnenia a interiérových líšt.

Prediskutujte preto výber farieb so svojim BMW partnerom alebo vo vašej pobočke. Tam vám okrem toho môžu naživo odprezentovať originálne vzorky a pomôcť vám pri špeciálnych požiadavkách.

¹ Štandardne dostupné pre model M Šport.
² Doplnkovo dostupné aj pre model M Šport.
³ Dostupné výlučne pre model M Šport.

Objavte viac pomocou aplikácie BMW Katalógy. Teraz k dispozícii pre váš smartfón aj tablet.

Štandardná výbava Doplnková výbava

LÁTKA

K dispozícii s:

Základná výbava

Látka Hevelius²
Anthracite, farba interiéru Black.

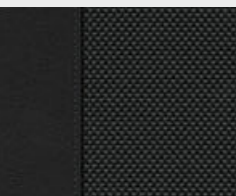

BMW INDIVIDUAL KOŽA

K dispozícii s:

Základná výbava
 Model Luxury Line
 Model xLine
 Model M Šport

BMW Individual rozšírená jemnozrná koža³
Merino VATQ Tartufo.

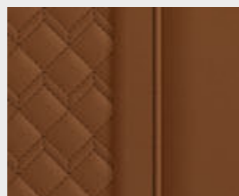

Základná výbava
 Model Luxury Line
 Model xLine
 Model M Šport

BMW Individual rozšírená jemnozrná koža³
Merino VAEW Ivory White.

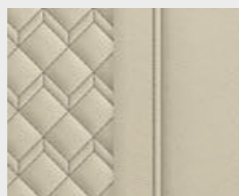

KOŽA

K dispozícii s:

Model M Šport

Koža Vernasca⁴
MANL Black, kontrastné prešívanie Blue, farba interiéru Black.

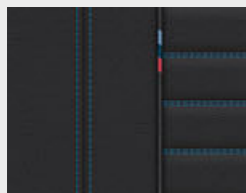

Základná výbava¹
 Model Luxury Line
 Model xLine
 Model M Šport

Koža Vernasca MAH7 Black s dekoratívnym prešivaním, farba interiéru Black.

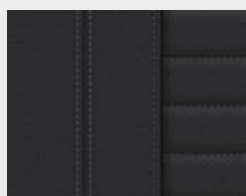

Základná výbava¹
 Model Luxury Line
 Model xLine
 Model M Šport

Koža Vernasca MAFO Canberra Beige s dekoratívnym prešivaním, farba interiéru Black.

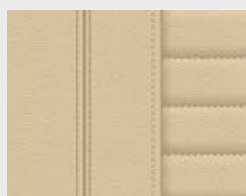

Základná výbava¹
 Model Luxury Line
 Model xLine
 Model M Šport

Koža Vernasca MAMU Mocha s dekoratívnym prešivaním, farba interiéru Black.

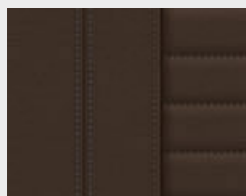

Model Luxury Line
 Model xLine
 Model M Šport

Koža Vernasca³ MAOQ Oyster s dekoratívnym prešivaním a rozšíreným rozsahom, farba interiéru Black.



Model Luxury Line
 Model xLine
 Model M Šport

Koža Vernasca³ MAPQ Cognac s dekoratívnym prešivaním, farba interiéru Black.

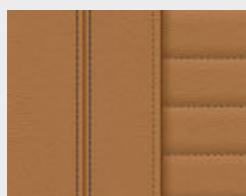

KOMBINÁCIA LÁTKA/KOŽA

K dispozícii s:

Základná výbava
 Model xLine

Kombinácia látky/koža Vivus³
Anthracite, farba interiéru Black.

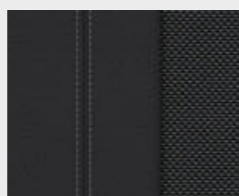

Model M Šport

Kombinácia látky/koža Vernasca Black, kontrastné prešívanie Blue, farba interiéru Black.

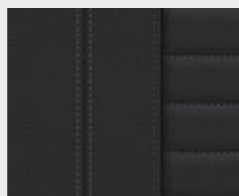

INTERIÉROVÉ LIŠTY

K dispozícii s:

Základná výbava

Interiérové lišty Oxide Silver Dark matné, na palubnej doske s ozdobnými lištami Pearl Chrome, stredovej konzole a dverách s lištami Oxide Silver Dark matnými.

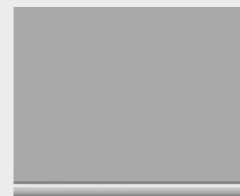

Model M Šport

Interiérové lišty v spracovaní Aluminium Rhombiclé, na palubnej doske, stredovej konzole a dverách, s ozdobnými lištami Pearl Chrome.



Základná výbava
 Model Luxury Line
 Model xLine
 Model M Šport

Interiérové lišty v spracovaní Aluminium High Finish, na palubnej doske, stredovej konzole a dverách, s ozdobnými lištami Pearl Chrome.



Základná výbava
 Model Luxury Line
 Model xLine
 Model M Šport

Drevené interiérové lišty Finesline Cove s otvoreným pórom na palubnej doske, stredovej konzole a dverách, s ozdobnými lištami Pearl Chrome.



Základná výbava
 Model Luxury Line
 Model xLine
 Model M Šport

Drevené interiérové lišty Poplar Grain Grey s ozdobnými lištami Pearl Chrome.

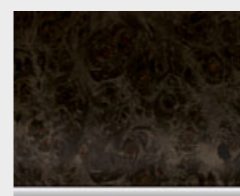

INTERIÉROVÉ LIŠTY

K dispozícii s:

Základná výbava
 Model Luxury Line
 Model xLine

Interiérové lišty čierne vysokolesklé, na palubnej doske, stredovej konzole a dverách, s ozdobnými lištami Pearl Chrome.



Základná výbava
 Model Luxury Line
 Model xLine
 Model M Šport

Drevené interiérové lišty Oak Dark vysokolesklé s ozdobnými lištami Pearl Chrome.

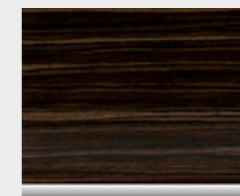

BMW INDIVIDUAL INTERIÉROVÉ LIŠTY

K dispozícii s:

Základná výbava
 Model Luxury Line
 Model xLine
 Model M Šport

BMW Individual interiérové lišty 4ML Piano Finish Black.



BMW INDIVIDUAL STROP

K dispozícii s:

Základná výbava
 Model Luxury Line
 Model xLine
 Model M Šport

BMW Individual strop 775 Anthracite.

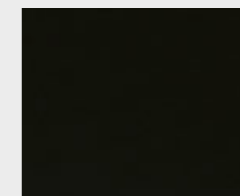

¹ Vezmite, prosím, na vedomie, že aj pri bežnom používaní môžu po určitom čase vzniknúť na čalúnení neodstrániteľné nečistoty. Tie môžu byť spôsobené predovšetkým oblečením, ktoré púšťa farbu.

Vezmite, prosím, na vedomie, že farba interiéru závisí od zvolenej farby čalúnenia.

² Pre základnú výbavu k dispozícii iba v kombinácii so sedadlami s aktívnou ventiláciou.

³ K dispozícii iba v kombinácii so štandardnými sedadlami.

⁴ K dispozícii iba v kombinácii so športovými sedadlami.

⁵ Vráťane palubnej dosky potiahnutej materiálom Sensatec s exkluzívnym prešivaním vo farbe Blue.

KOLESÁ A PNEUMATIKY.

Objavte viac pomocou aplikácie BMW Katalógy. Teraz k dispozícii pre váš smartfón aj tablet.



□ 21-palcové BMW Individual disky z ľahkej zliatiny V-spoke style 726 I, Bicolour Orbit Grey, leštené, so zmiešanými pneumatikami s núdzovým dojazdom, vpredu 8,5J x 21, pneumatiky 245/40 R21, vzadu 9,5J x 21, pneumatiky 275/35 R21.



□ 18-palcové disky z ľahkej zliatiny Double-spoke style 688 Reflex Silver, 7J x 18, celoročné pneumatiky 225/60 R18 s núdzovým dojazdom.



□ 21-palcové M disky z ľahkej zliatiny Double-spoke style 718 M, Bicolour Cerium Grey, matné², so zmiešanými pneumatikami s núdzovým dojazdom, vpredu 8,5J x 21, pneumatiky 245/40 R21, vzadu 9,5J x 21, pneumatiky 275/35 R21.



■ 18-palcové disky z ľahkej zliatiny V-spoke style 618 Reflex Silver, 7J x 18, pneumatiky 225/60 R18 s núdzovým dojazdom.



□ 18-palcové disky z ľahkej zliatiny Turbine styling 689, Bicolour Jet Black, leštené, 7J x 18, pneumatiky 225/60 R18 s núdzovým dojazdom, BMW EfficientDynamics.



□ 19-palcové disky z ľahkej zliatiny V-spoke style 691, Reflex Silver, 7,5J x 19, pneumatiky 245/50 R19 s núdzovým dojazdom.



□ 19-palcové disky z ľahkej zliatiny V-spoke style 692, Bicolour Ferric Grey, leštené, 7,5J x 19, pneumatiky 245/50 R19 s núdzovým dojazdom.



□ 20-palcové disky z ľahkej zliatiny Y-spoke style 695, Bicolour Orbit Grey, leštené, so zmiešanými pneumatikami s núdzovým dojazdom, vpredu 8J x 20, pneumatiky 245/45 R20, vzadu 9,5J x 20, pneumatiky 275/40 R20.



□ 20-palcové disky z ľahkej zliatiny V-spoke style 697 Bicolour Ferric Grey, leštené, so zmiešanými pneumatikami s núdzovým dojazdom, vpredu 8J x 20, pneumatiky 245/45 R20, vzadu 9,5J x 20, pneumatiky 275/40 R20.



□ 20-palcové M disky z ľahkej zliatiny Double-spoke style 699 M, Bicolour Orbit Grey, leštené^{1,3}, so zmiešanými pneumatikami s núdzovým dojazdom, vpredu 8J x 20, pneumatiky 245/45 R20, vzadu 9,5J x 20, pneumatiky 275/40 R20.



○ 21" BMW M disky kolies z ľahkej zliatiny Y-spoke 701 M Bicolour čierne matné, s leštenou vonkajšou stranou. Kompletná sada letných kolies s runflat pneumatikami. Vpredu: 245/40 R21. Vzadu: 275/35 R21.

ORIGINÁLNE BMW PRÍSLUŠENSTVO.

Výbava 40 | 41

■ Štandardná výbava □ Doplnková výbava ○ Príslušenstvo



○ Moderný strešný box vo farbe Black s bokmi vo farbe Titanium Silver má objem 520 litrov a je vhodný pre všetky systémy strešných nosičov BMW. Dá sa otvárať z oboch strán a je vybavený trojitými centrálnymi zámkami na každej strane, pre jednoduché nakladanie a ochranu pred krádežou.



○ Zadný nosič bicyklov Pro 2.0 je ľahký, ale pevný, s nosnosťou až do 60 kg. Mimoriadne jednoduché použitie, pre dva štandardné alebo elektrické bicykle, s možnosťou rozšírenia pre tretí. Funkcia odklopenia umožní kedykoľvek prístup do batožinového priestoru.



○ Vysoko kvalitné 20-palcové disky z ľahkej zliatiny Y-spoke style 695 Black matné majú lúče usporiadané do dvoch rovín. Kompletná sada letných kolies s runflat pneumatikami. Vpredu: 8J x 20, pneumatiky 245/45 R20 103W XL RSC. Vzadu: 9,5J x 20, pneumatiky 275/40 R20 106W XL RSC. K dispozícii aj ako kompletáda zimných kolies.



○ Podlahové rohože do každého počasia: tvarovo presné a vysoko účinné pri ochrane pred vlhkosťou a znečistením. Čierne, s aplikáciou X3 z nehrdzavejúcej ocele, pre dokonalé zladenie s interiérom.



○ Bezdrôtové nabíjacie puzdro: Puzdro na bezdrôtové nabíjanie umožňuje indukčné nabíjanie telefónu Apple iPhone™ 7; kryt telefónu sa dá použiť aj ako ochranný kryt.



○ Rohož na mieru: Protišmyková, vodotesná a odolná rohož, presne tvarovaná do batožinového priestoru, na ochranu pred znečistením a vlhkosťou. Čierna, s aplikáciou X3 z nehrdzavejúcej ocele, pre dokonalé zladenie s interiérom.

¹ K dispozícii iba v kombinácii s modelom M Šport.

² K dispozícii iba pre BMW X3 M40i.

³ Štandardne k dispozícii pre BMW X3 M40i a BMW X3 M40d.

BMW X3	xDrive20i	xDrive30i	M40i	sDrive18d	xDrive20d	xDrive25d	xDrive30d	M40d
--------	-----------	-----------	------	-----------	-----------	-----------	-----------	------

Hmotnosť									
Pohotovostná hmotnosť EÚ ¹	kg	1790	1790	1885	1765	1835	1840	1895	1970
Celková hmotnosť	kg	2400	2400	2455	2360	2420	2435	2500	2550
Užitočná hmotnosť ²	kg	660	660	640	660	660	660	660	640
Pripustná hmotnosť nebrzdeneho prívesu	kg	750	750	750	750	750	750	750	750
Pripustná hmotnosť brzdeného prívesu, max. 12% stúpanie / max. 8% stúpanie ³	kg	2400/2400 ²	2400/2400 ²	2400/2400 ²	2000/2000	2400/2400 ²	2400/2400 ²	2400/2400 ²	2400/2400 ²
Objem batožinového priestoru	l	550–1600	550–1600	550–1600	550–1600	550–1600	550–1600	550–1600	550–1600

Motor ⁵									
Valce/ventily		4/4	4/4	6/4	4/4	4/4	4/4	6/4	6/4
Zdvihový objem	cm ³	1998	1998	2998	1995	1995	1995	2993	2993
Max. výkon / pri otáčkach	kW (kJ)/min	135 (184)/5000–6500	185 (252)/5200–6500	260 (354)/5500–6500	110 (150)/4000	140 (190)/4000	170 (231)/4400	195 (265)/4000	240 (326)/4400
Max. krútiaci moment / pri otáčkach	Nm/l/min	290/1350–4250	350/1450–4800	500/1550–4500	350/1500–2500	400/1750–2500	500/2000	620/2000–2500	680/1750–2750

Prevodovka a pohon									
Usporiadanie pohonu		všetky štyri kolesá	všetky štyri kolesá	všetky štyri kolesá	zadné kolesá	všetky štyri kolesá	všetky štyri kolesá	všetky štyri kolesá	všetky štyri kolesá
Štandardná prevodovka		8-stupňová Steptronic	8-stupňová Steptronic	8-stupňová Steptronic Sport	8-stupňová Steptronic	8-stupňová Steptronic	8-stupňová Steptronic	8-stupňová Steptronic	8-stupňová Steptronic Sport

Jazdné výkony									
Max. rýchlosť	km/h	215	240	250 ⁴	198	213	230	240	250 ⁴
Zrýchlenie 0–100 km/h	s	8,3	6,3	4,8	9,5	8	6,8	5,8	4,90

Spotreba ⁶ – Všetky motory spĺňajú normu EU6									
Nízka	l/100 km	11,9–12,4	12,1–12,7	14,7–15,3	7,1–7,7	7,6–8,0	8,3–8,5	8,2–9,4	9,6–9,8
Stredná	l/100 km	9,1–9,7	9,0–9,8	10,2–10,8	5,8–6,7	6,5–7,2	6,7–7,2	7,1–7,9	7,6–7,9
Vysoká	l/100 km	7,8–8,4	7,9–8,6	8,9–9,4	5,4–6,1	5,8–6,3	6,1–6,7	6,1–6,8	6,8–7,2
Max. hodnota		8,9–9,8	8,9–9,8	10,5–10,9	6,5–7,2	6,8–7,4	7,0–7,7	7,1–7,8	7,8–8,4
Kombinovaná		9,0–9,7	9,0–9,8	10,5–11,0	6,1–6,8	6,6–7,1	6,8–7,4	6,9–7,7	7,7–8,1
Emisná norma (typový certifikát)		EU6d-temp	EU6d-temp	EU6d-temp	EU6d-temp	EU6d-temp	EU6c	EU6d-temp	EU6d-temp
Kombinované emisie CO ₂	g/km	204–220	206–224	239–249	160–179	171–186	179–194	182–202	201–211
Štandardný objem palivovej nádrže (pribl.)	l	65	65	65	58	60	60	68	68

Kolesá									
Rozmer pneumatik		225/60 R18 W	225/60 R18 W	245/45 R20 W / 275/40 R20 W	225/60 R18 W	225/60 R18 W	225/60 R18 W	225/60 R18 W	245/45 R20 W / 275/40 R20 W
Rozmer diskov kolies		7J x 18	7J x 18	8J x 20 / 9,5J x 20	7J x 18	7J x 18	7J x 18	7J x 18	8J x 20 / 9,5J x 20
Materiál diskov kolies		ľahká zliatina	ľahká zliatina	ľahká zliatina	ľahká zliatina	ľahká zliatina	ľahká zliatina	ľahká zliatina	ľahká zliatina

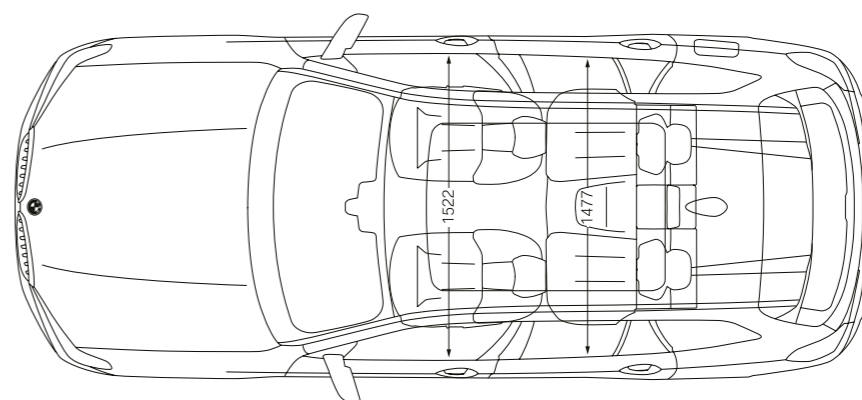
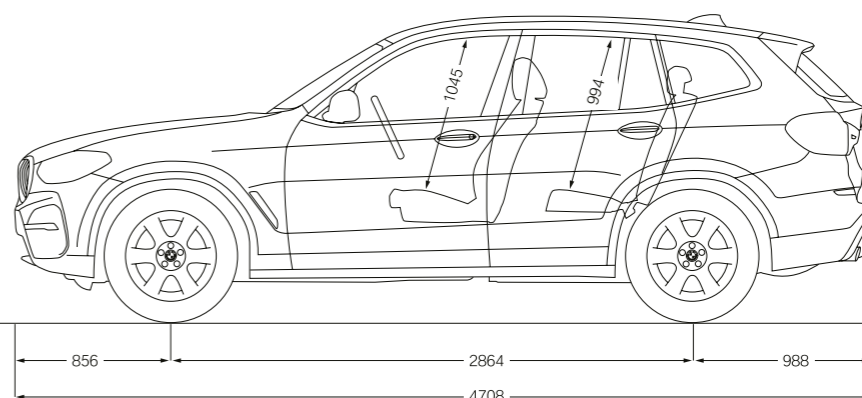
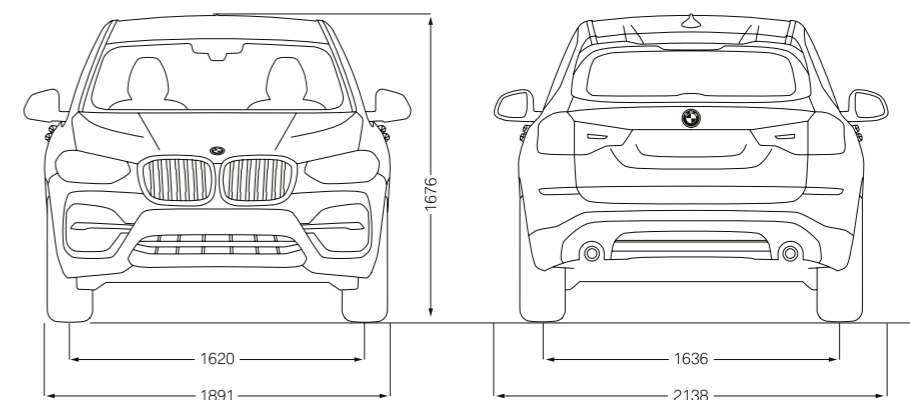

Všetky rozmery na technických výkresoch sú uvedené v milimetroch. Uvedené hodnoty jazdných výkonov, spotreby paliva a emisií CO₂ platia pre vozidlá so štandardnou prevodovkou.

¹ Pohotovostná hmotnosť platí pre vozidlo so štandardnou výbavou a nezahŕňa žiadnu doplnkovú výbavu. Uvedená hodnota zahŕňa 90% objemu nádrže, 68 kg na vodiča a 7 kg na batožinu. Doplnková výbava môže ovplyvniť hmotnosť vozidla a v prípade, že má vplyv na jeho aerodynamiku, tak môže ovplyvniť aj maximálnu rýchlosť.

² Platí iba pre továrensky montované ťažné zariadenie, inak platí max. zaťaženie prívesu 2000 kg/2000 kg.

³ Celková hmotnosť príviesného vozidla nesmie prekročiť maximálnu prípustnú hmotnosť prívesu, vrátane maximálneho prípustného zvislého zaťaženia háku ťažného zariadenia.

⁴ Elektronicky limitovaná.

⁵ Údaje o jazdných výkonoch, spotrebe a emisiách benzínových motorov platia pri použití paliva RON 98. Hodnoty spotreby paliva platia pre vozidlá využívajúce referenčné palivo v súlade s EU normou 2007/715. Povoľené sú aj palivá s oktánovým číslom od RON 91 a s vyšším oktánovým číslom, ako aj s 10-percentným podielom etanolu (E10). BMW odporúča použitie bezolovnatého benzínu s oktánovým číslom RON 95.

⁶ Hodnoty spotreby paliva, emisií CO₂, spotreby elektrickej energie a zobrazené rozsahy sú stanovené podľa európskeho nariadenia (EC) 715/2007 v znení uplatniteľnom v čase typového schválenia. Namerané hodnoty sú na základe cyklu WLTP podľa smernice (EC) 1151/2017 a môžu sa líšiť v závislosti od zvolenej výbavy. Uvedený rozsah hodnôt zohľadňuje rôzne konfigurácie zvoleného modelu a nie je súčasťou akejkoľvek ponuky, je určený výlučne na porovnanie.

BMW X3 M40i.

Benzínový radový 6-valec M Performance TwinPower Turbo, 260 kW (354 k), 21-palcové M disky z ľahkej zliatiny Double-spoke style 718 M so zmiešanými pneumatikami, vonkajšia farba metalíza Phytonic Blue, športové predné sedadlá v koži Vernasca Cognac s dekoratívnym prešivaním Black, interiérové lišty Aluminium Rhombicle s ozdobnými lištami Pearl Chrome a palubná doska Sensatec Black.

Modely v tomto katalógu zobrazujú vozidlá v špecifikácii (štandardná výbava, doplnková výbava, konfigurácie výbavy), v ktorej ich vyrába BMW AG pre trh v Nemecku. Zmeny oproti štandardnej výbave, doplnkovej výbave a konfiguráciám výbav, popísaným v tomto katalógu, sa môžu vyskytnúť po dátume 15.11.2018, po termíne redakčnej uzávierky katalógu, alebo na základe špecifických požiadaviek iných trhov. Podrobnejšie informácie vám poskytne váš miestny BMW Partner. Zmeny dizajnu, konštrukcie a výbavy sú vyhradené.

© BMW AG, Mníchov, Nemecko. Reprodukcia časti alebo celku je povolená iba s písomným súhlasom BMW AG, Mníchov.

4 11 003 087 98 1 2019 BC. Vytlačené v Nemecku, 2019.

