



THE X3

BMW X3.



INOVÁCIE A TECHNIKA.



18 BMW EfficientDynamics



20 BMW Personal CoPilot
21 BMW ConnectedDrive



22 Podvozok a bezpečnosť

VÝBAVA.



24 Modely a línie



30 BMW Individual



33 Ďalšia výbava



36 Paleta farieb exteriéru

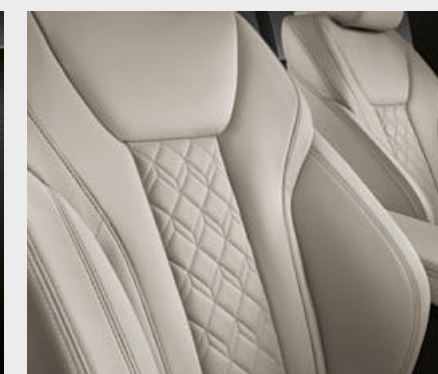

38 Interiérové farby

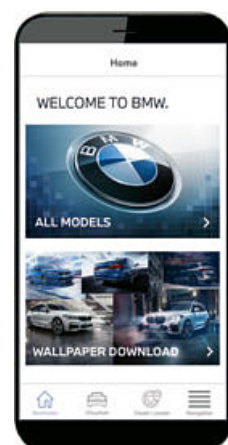

VAŠA NOVÁ ZOZNAMOVACIA APLIKÁCIA.

STIAHNITE SI HNEĎ TERAZ APLIKÁCIU BMW BROCHURES
Z LOKALITY APP STORE
A OBJAVTE RADOSŤ Z JAZDY!



40 Kolesá a pneumatiky



41 Originálne BMW príslušenstvo

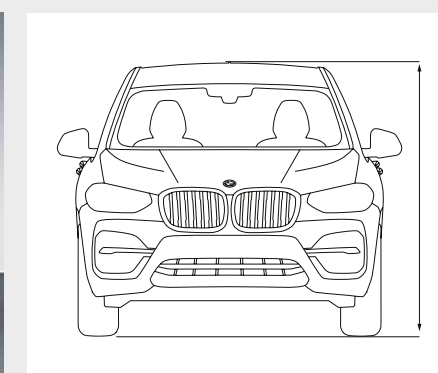

42 Technické údaje



PRE VŠETKÝCH,
KTORÍ CHCÚ VŠETKO.





PRIEKOPNÍK.



OPTIMÁLNE VYVÁŽENÁ KAROSÉRIA II ŠIROKÉ BOKY II PLOCHÁ LÍNIA STRECHY II
VEĽKÉ KONCOVKY VÝFUKU II TROJROZMERNÉ FULL-LED ZADNÉ SVETLÁ¹

¹ K dispozícii ako doplnková výbava.



KDEKOL'VEK. KEDYKOL'VEK.
PODĽA VAŠEJ VÔLE.



ROBUSTNÝ A RAFINOVANÝ DIZAJN EXTERIÉRU II DYNAMICKÉ PROPORCIE II
VÝRAZNÁ HORIZONTÁLNA LÍNIA BOKOV II ELEGANTNÉ ŠPORTOVÉ POVRCHY II
PREDĽŽENÁ KAPOTA II DLHÝ RÁZVOR II KRÁTKE PREVISY



NESTRATÍ LESK,
ANI V BLATE.



RADOVÝ BENZÍNOVÝ 6-VALEC M TWIN POWER TURBO II
ROZLOŽENIE HMOTNOSTI NA NÁPRAVY 50:50 II OPTIMÁLNA AERODYNAMIKA II
M SPORT DIFERENCIÁL¹



¹ Standard pre BMW X3 M40i a BMW X3 M40d.



VYCHUTNAJTE SI VÝHLAD.



POZORUHODNÁ PRIESTRANNOŠŤ II VEĽKÁ PANORAMATICKÁ SKLENENÁ STRECHA¹ II
UŠĽAČTILÉ MATERIÁLY II PRECÍZNE SPRACOVANIE II AMBIENTNÉ OSVETLENIE¹ II
PALUBNÁ DOSKA SENSATEC II AKUSTICKÉ SKLO¹

¹K dispozícii ako doplnková výbava.

NEZÁVISLOSŤ. VĎAKA PREPOJENIU.



10,25-PALCOVÝ DOTYKOVÝ DISPLEJ¹ II INDIVIDUÁLNE PRISPÔSOBITELNÉ UŽIVATEĽSKÉ ROZHRANIE II INTELIGENTNÉ OVLÁDANIE HLASOM A GESTAMI¹ II PLNOFAREBNÝ BMW HEAD-UP DISPLEJ^{1,2} II DRIVING ASSISTANT PLUS^{1,3} II BMW CONNECTED*

¹ K dispozícii ako doplnková výbava.
² Zobrazenie BMW Head-Up displeja nemusí byť plne viditeľné pri použití polarizačných slnečných okuliarov. Presný obsah zobrazenia závisí od zvolenej doplnkovej výbavy. Pre použitie displeja je potrebná ďalšia doplnková výbava.
³ Funkčnosť môže byť obmedzená v tme, hmle alebo pri výraznom oslnení.
* Dostupnosť niektorých prvkov výbavy a funkcií závisí od variantov motora alebo ďalších doplnkov. Dostupnosť na danom trhu a dostupnosť produkcie sa môže líšiť. Podrobné informácie o podmienkach, štandardnom a voľiteľnom vybavení, nájdete na www.bmw.sk alebo u vášho BMW partnera.



SKUTOČNÉ X. OD A DO Z.



NA CESTE AJ MIMO NEJ SA DOKONALO VYVÁŽENÁ KAROSÉRIA A ASISTENČNÉ SYSTÉMY Z BALÍKA BMW PERSONAL COPILOT, AKO SÚ NAPRÍKLAD ASISTENT UDRŽIAVANIA JAZDNÉHO PRUHU¹ ALEBO AKTÍVNY SYSTÉM UDRŽIAVANIA¹ RÝCHLOSTI¹, POSTARAJÚ O NAJINTENZÍVNEJŠIE JAZDNÉ PŮŽITKY V BMW X3. VĎAKA MODERNÉMU VYSOKO KVALITNÉMU INTERIÉRU, INOVATÍVNEJ KONCEPCII OVLÁDANIA A UNIKÁTNEJ KONEKTIVITE SA SLOBODA STANE ZÁŽITKOM PRE VŠETKY ZMYSLY.

X-NÁSOBNÁ NEZÁVISLOSŤ – V BMW X3.

¹ K dispozícii ako doplnková výbava.

www.bmw.sk/efficientdynamics

**MENEJ PALIVA
 PRE VIAC SILY.**

Viac sily od 3 do 12 valcov. Menej paliva, viac pôžitkov – **Motory BMW TwinPower Turbo** ponúkajú najvyššiu možnú dynamiku pri najvyššej novej efektívnosti, vďaka najmodernejším systémom vstrekovania, variabilného riadenia výkonu a sofistikovaného prepínania turbodúchadlom. Benzínové aj naftové motory BMW EfficientDynamics, s každým počtom valcov, dokážu poskytnúť podstatne agilnejší priebeh výkonu s excelentnými reakciami už od nízkych otáčok, pričom majú zároveň mimoriadne úspornú spotrebu a nízke emisie.

**NIŽŠIA SPOTREBA,
 VIAC RADOSTI Z JAZDY.**

BMW EfficientDynamics je balík technológií, ktorý obsahuje nielen motor a pohon, ale zahŕňa celú koncepciu vozidla, vrátane inteligentného manažmentu energie. Množstvo inovatívnych technológií v štandardnej výbave každého jedného BMW prispieva k neustálemu zvyšovaniu efektivity. Pomocou opatrení na zvýšenie efektivity motorov, elektrifikáciou, metódami odľahčenia konštrukcie a optimalizácie aerodynamiky dosiahlo BMW výrazné zníženie emisií CO₂ svojej flotily vozidiel.

**NIŽŠIA HMOTNOSŤ
 PRE VYŠŠIU RÝCHLOSŤ.**

Nižšia hmotnosť vďaka inteligentnej odľahčenej konštrukcii. Špeciálna pozornosť, venovaná aj najdrobnejším detailom – inteligentná odľahčená konštrukcia znamená použitie tých správnych materiálov pre každý jeden komponent vozidla. Vďaka extrémne ľahkým high-tech materiálom, ako je napríklad hliník alebo karbón, sleduje **BMW EfficientLightweight** cieľ minimalizácie hmotnosti vozidla. Výsledkom je vyššia jazdná dynamika, zvýšená jazdná stabilita a viac bezpečnosti aj komfortu.



ODĽAHČENÁ KONŠTRUKCIA

Inteligentná odľahčená konštrukcia znamená pre BMW použitie toho správneho materiálu na tých správnych miestach vo vozidle. Pre každý jeden komponent sa zvolí najvhodnejší materiál. Táto filozofia, známa tiež ako BMW EfficientLightweight, je teraz integrálnou súčasťou BMW EfficientDynamics a používa sa v každom BMW.

AERODYNAMIKA

Pomocou cieľených aerodynamických opatrení dokáže BMW optimalizovať koeficient odporu vzduchu, ako aj efektívnosť a interiérovú akustiku. Výsledkom je aj zníženie spotreby paliva. K detailným aerodynamickým opatreniam na zníženie odporu vzduchu patria aj obličky Active Air Stream, výduchy Air Breather, Vzduchové záclony na predných kolesách a aerodynamicky optimalizované kolesá.

MILD-HYBRID TECHNOLOGIA

Mild-hybrid technológia slúži na rekuperáciu kinetickej energie počas brzdenia a podporuje spaľovací motor pri zrýchľovaní elektrickou energiou. To znižuje spotrebu paliva a emisií a zároveň poskytuje dynamickú výhodu. Mild-hybrid technológia tiež urýchľuje a skomfortňuje funkciu automatického štartu / zastavenia.

V BMW X3.

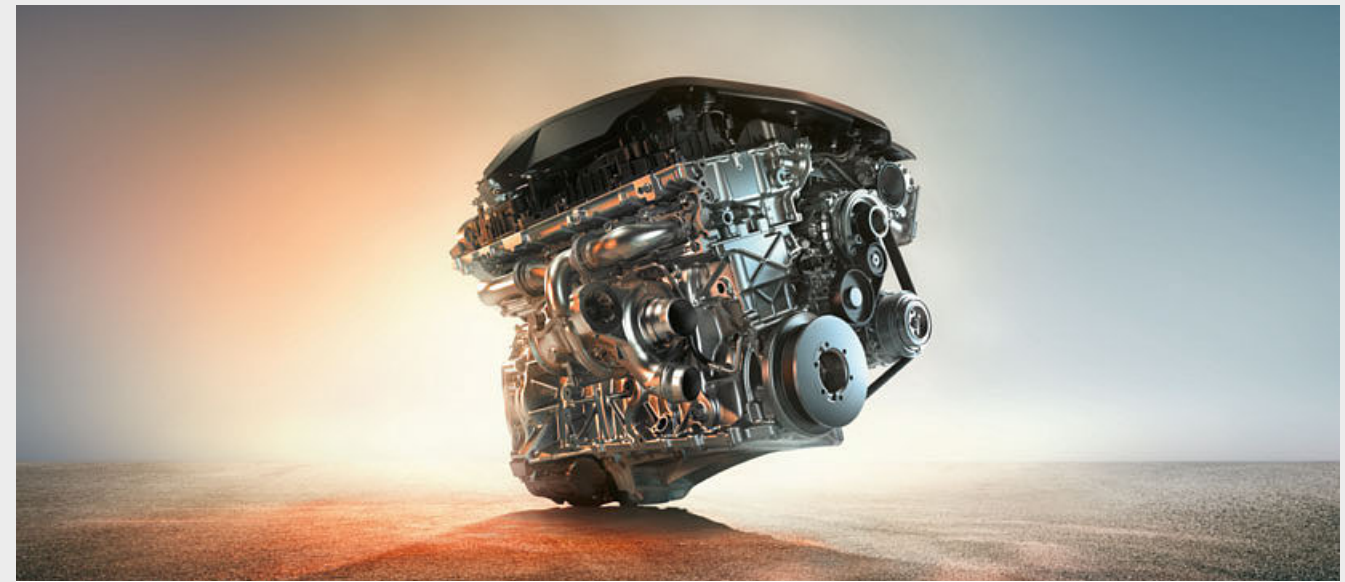

BMW X3 xDrive20i

- Benzínový 4-vaľec BMW TwinPower Turbo s výkonom 135 kW (184 k) a krútiacim momentom 300 Nm
- Zrýchlenie 0–100 km/h: 8,3 s; Max. rýchlosť: 215 km/h
- Kombinovaná spotreba paliva: 7,9–8,8 l/100 km
- Kombinované emisie CO₂: 178–200 g/km

BMW X3 xDrive30i

- Benzínový 4-vaľec BMW TwinPower Turbo s výkonom 185 kW (252 k) a krútiacim momentom 350 Nm
- Zrýchlenie 0–100 km/h: 6,4 s; Max. rýchlosť: 240 km/h
- Kombinovaná spotreba paliva: 7,9–8,9 l/100 km
- Kombinované emisie CO₂: 179–201 g/km

BMW X3 M40i

- Benzínový radový 6-vaľcový motor M Performance TwinPower Turbo s výkonom 265 kW (360 k) a krútiacim momentom 500 Nm
- Zrýchlenie 0–100 km/h: 4,8 s; Max. rýchlosť: 250 km/h¹
- Kombinovaná spotreba paliva: 9,2–10,0 l/100 km
- Kombinované emisie CO₂: 209–227 g/km

X3 xDrive30e

- Benzínový 4-vaľec BMW TwinPower Turbo a elektromotor so systémovým výkonom 215kW (292 k) a krútiacim momentom 420 Nm
- Zrýchlenie 0–100 km/h: 6,1 s; Max. rýchlosť: 210 km/h
- Kombinovaná spotreba paliva: 2,2–2,8 l/100 km
- Kombinované emisie CO₂: 49–64 g/km

BMW X3 sDrive18d

- Naftový 4-vaľcový motor BMW TwinPower Turbo s výkonom 110 kW (150 k) a krútiacim momentom 350 Nm
- Zrýchlenie 0–100 km/h: 9,5 s; Max. rýchlosť: 198 km/h
- Kombinovaná spotreba paliva: 5,8–6,7 l/100 km
- Kombinované emisie CO₂: 153–175 g/km

BMW X3 xDrive20d MHEV

- Naftový 4-vaľcový motor BMW TwinPower Turbo s výkonom 140 kW (190 k) a krútiacim momentom 400 Nm
- Zrýchlenie 0–100 km/h: 7,9 s; Max. rýchlosť: 213 km/h
- Kombinovaná spotreba paliva: 5,9–6,7 l/100 km
- Kombinované emisie CO₂: 154–175 g/km

BMW X3 xDrive30d

- Naftový radový 6-vaľcový motor BMW TwinPower Turbo s výkonom 195 kW (265 k) a krútiacim momentom 620 Nm
- Zrýchlenie 0–100 km/h: 5,8 s; Max. rýchlosť: 240 km/h
- Kombinovaná spotreba paliva: 6,9–7,7 l/100 km
- Kombinované emisie CO₂: 181–202 g/km

BMW X3 M40d

- Naftový radový 6-vaľcový motor M Performance TwinPower Turbo s výkonom 240 kW (326 k) a krútiacim momentom 680 Nm
- Zrýchlenie 0–100 km/h: 4,9 s; Max. rýchlosť: 250 km/h¹
- Kombinovaná spotreba paliva: 7,1–7,9 l/100 km
- Kombinované emisie CO₂: 186–206 g/km

¹ Elektronicky limitované.

Uvedené hodnoty jazdných výkonov, spotreby paliva a emisií CO₂ platia pre vozidlá so štandardnou prevodovkou.

Ďalšie informácie o spotrebe paliva a emisiách CO₂ nájdete v technických údajoch na stranách 42-43.

BMW Personal CoPilot

Podpora pre vaše rozhodnutia.

INOVATÍVNE BMW ASISTENČNÉ SYSTÉMY.

BMW asistenčné systémy vodiča poskytujú jedinečnú mieru bezpečnosti a komfortu. Či už pre jazdu alebo pre parkovanie, BMW asistenčné systémy vodiča sú tu vždy, keď ich potrebujete a v každej situácii vás spoľahlivo podporia. Najmodernejšie technológie, napríklad radarové, ultrazvukové a kamerové senzory, spoľahlivo sledujú okolie vozidla a tvoria základ inteligentných asistenčných systémov vodiča. Či už ich aktivujete v prípade potreby vy, alebo sú tichými núdzovými strážcami v pozadí, BMW asistenčné systémy vodiča zvýšia komfort a bezpečnosť každej vašej jazdy v BMW.

BLIŽŠIE K AUTONÓMNEJ JAZDE NEŽ KEDYKOL'VEK PREDTÝM.

Autonómna jazda nie je utópiou, je budúcnosťou: Testovacie vozidlá BMW Personal CoPilot po celom svete už jazdia plne nezávisle bez zásahu vodiča a tým nielen dávajú jasne najavo, ako sa zmení mobilita v blízkej budúcnosti, ale tiež ponúkajú ochutnávku novej úrovne radosti z jazdy. Už dnes ponúkajú BMW asistenčné systémy vodiča množstvo inteligentných, semi-autonómnych asistenťov, ktorí aktívne podporujú vodiča a znižujú jeho zaťaženie takmer v každej jazdnej situácii.

JEDNODUCHÉ PARKOVANIE.

S inteligentnými parkovacími asistenčnými systémami sa budete tešiť nielen na jazdu, ale dokonca aj na parkovanie s vaším BMW. Napríklad Parkovací asistent zobrazuje vhodné parkovacie miesta pri prejazde okolo nich a v závislosti od modelu BMW buď čiastočne, alebo plne prevezme následný proces parkovania. Aj tu sa však automatizácia bude vyvíjať, takže v budúcnosti si vozidlo dokáže nájsť parkovacie miesto dokonca samo bez vodiča a plne autonómne zaparkovať.



DRIVING ASSISTANT PLUS

Driving Assistant Plus^{1,2,*} ponúka jazdu s vyšším komfortom a bezpečnosťou v monotónnych a náročných situáciách. Týka sa to napríklad hustej premávky s pomaly sa pohybujúcou kolónou alebo dlhých jazd cez mesto, na vidieku aj na diaľnici, zároveň však aj navigovania na komplikovaných križovatkách a riskantnej zmeny jazdných pruhov.

PARKOVACÍ ASISTENT

Parkovací asistent^{1,3} zjednodušuje zaparkovanie vozidla. Cúvacia kamera poskytne lepší pohľad na oblasť za vozidlom. Funkcia Active PDC zvýši ochranu pred poškodením vozidla pri parkovaní. Parkovací asistent zaparkuje vozidlo plne automaticky, pozdĺžne aj priečne. Systém počas jazdy nízkou rýchlosťou okolo zaparkovaných vozidiel premeriava potenciálne voľné miesta.

AKTÍVNY SYSTÉM UDRŽIAVANIA RÝCHLOSTI S FUNKCIOU STOP & GO

Aktívny systém udržiavania rýchlosti s funkciou Stop & Go^{1,*} vrátane Kolízneho varovania s funkciou brzdenia udržiava vodičom nastavené tempo, ako aj vzdialenosť od predchádzajúceho vozidla. Vozidlo automaticky akceleruje aj brzdí a udržiava dostatočný odstup od predchádzajúceho vozidla, aj v hustej premávke a až do prípadného zastavenia sa kolóny vozidiel.

V BMW X3.

BMW ConnectedDrive

Spojenie s technológiou zajtrajška.

Inovácie a Technika 20 | 21

UŽ VYŠE 20 ROKOV KONEKTIVITY.

Koncentrácia na budúcnosť – od samého začiatku. Už v 90. rokoch minulého storočia tvorilo BMW pokrok v oblasti prepojenej mobility. Ďalší míľnik digitálnej budúcnosti prišiel v roku 2004: vozidlá so vstavanými SIM kartami. Nasledovali prvé online služby, Google služby a inovatívne zobrazovacie prvky, ako napríklad BMW Head-Up displej. V priebehu tohto procesu boli vždy stredobodom pozornosti záujmy zákazníka. BMW ako prvý výrobca prémiových automobilov umožnil na vybraných trhoch flexibilitné objednávanie a platenie služieb cez obchod BMW ConnectedDrive Store, z vozidla aj z domáceho počítača. S uvedením BMW Connected, technológie Open Mobility Cloud, Remote Software Upgrades a BMW Intelligent Personal Assistant, absolvuje BMW ďalší rozhodný krok do budúcnosti mobility.

VIAC NEŽ 20 SLUŽIEB V OBCHODE BMW CONNECTED DRIVE STORE.

BMW ConnectedDrive vám otvára bránu do digitálneho sveta BMW. Môžete využiť aplikácie so správami, počasím, online vyhľadávanie a takto mať aj počas jazdy vždy aktuálne informácie. Prostredníctvom obchodu ConnectedDrive Store alebo priamo vo vašom BMW si môžete objednať ďalšie digitálne služby, ako napríklad Connected Music alebo Concierge Service – kedykoľvek, kdekoľvek, ľahko a flexibilitne.

NONSTOP KONTAKT VĎAKA BMW CONNECTED.

Mám skutočne zamknuté dvere auta? Kedy mám odísť z kancelárie ak chcem stihnúť večeru vo vychytenej talianskej reštaurácii a ako tam trafím? BMW Connected ako váš asistent osobnej mobility vám jednoducho odpovie na tieto aj ďalšie otázky. Priamo vás prepojí s vaším vozidlom, dá vám prístup k rozličným funkciám pred cestou aj počas nej, vďaka čomu bude každá jazda jednoduchšia a komfortnejšia.



UPOZORNENIE NA ČAS ODJAZDU.

Prišli ste už niekedy na dôležité stretnutie neskoro, alebo ste ho celkom zmeškali? Takáto chyba sa vám nemôže stať s pomocou funkcie Upozornenie na čas odjazdu* v aplikácii BMW Connected. Táto notifikačná funkcia má prehľad o všetkých vašich nasledujúcich termínoch a v predstihu vám pripomenie vhodný čas odchodu, cez váš smartfón alebo kompatibilné hodinky smartwatch. Optimálny čas vypočíta na základe údajov od systému Real Time Traffic Information, takže si môžete byť istí, že najbližší termín stihnute a po ceste sa nezdržíte v nečakane hustej premávke.

VAROVANIE PRED HROZBOU

Real Time Traffic Information (RTTI) obsahuje novú funkciu varovania pred hrozbou*, pomocou ktorej sa vozidlá BMW dokážu navzájom anonymne varovať pred nebezpečnými situáciami v reálnom čase.

REAL TIME TRAFFIC INFORMATION

Prečo strácať čas v hustej premávke? Real Time Traffic Information^{1,*} vám umožní doraziť do cieľa rýchlejšie a efektívnejšie. Sleduje aktuálnu situáciu v premávke takmer v reálnom čase a prepočítava alternatívne trasy. Hazard Preview ako miestny varovný systém je doplnkový prvok, ktorý upozorní napríklad na nehodu či nepriaznivé počasie. Obdobie platnosti sú tri roky.

V BMW X3.

¹ K dispozícii ako doplnková výbava.

² Funkčnosť môže byť obmedzená v tme, hmle alebo pri výraznom oslnení.

³ Vodič je zodpovedný za sledovanie celého procesu automatizovaného parkovania, v súlade s platnými zákonmi.

*Dostupnosť niektorých prvkov výbavy a funkcií závisí od variantov motora alebo ďalších doplnkov. Dostupnosť na danom trhu a dostupnosť produkcie sa môže líšiť. Podrobné informácie o podmienkach, štandardnom a voľiteľnom vybavení, nájdete na www.bmw.sk alebo u vášho BMW partnera.



8-stupňová prevodovka Steptronic Sport^{1,2} ponúka mimoriadne dynamické radenie. V automatickom aj manuálnom režime, voliacou pákou aj pádlami na volante - vždy máte na výber nielen dynamickú, ale aj pohodovú a komfortnú jazdu. V režime SPORT a s voliacou pákou v ľavej pozícii S/M sa radenie prispôsobí maximalizácii jazdných výkonov.

Adaptívny podvozok^{1,*} umožňuje prispôbovať charakteristiku tlmenia každej jazdnej situácii, pre zvýšenie komfortu aj dynamiky. Okrem štandardného režimu COMFORT, optimalizovaného pre komfortnú jazdu, ponúka aj režim SPORT s dynamicky tuhším nastavením tlmičov.

Kontrola zjazdu zo svahu (HDC) v modeloch xDrive je systém, ktorý pri aktivácii pomáha zvládať aj veľmi strmé klesania tým, že automaticky reguluje rýchlosť s pomalým tempom bez toho, aby vodič musel brzdiť.

M Sport brzdy^{1,2} sú vybavené štvorpiestikovými pevnými strmeňmi vpredu a dvojpiestikovými strmeňmi vzadu s modrým lakovaním a logom M, ako aj väčšími kotúčmi, pre garanciu vysokého brzdného výkonu.

M Sport diferenciál² optimalizuje trakciu a jazdnú stabilitu pri rýchlej jazde v zákrutách, pri akcelerácii zo zákrut, pri zmene jazdného pruhu alebo na rozličných povrchoch cesty. Trakcia sa optimalizuje pomocou elektronicke ovládaného zariadenia, ktoré redukuje rozdiel v otáčkach ľavého a pravého zadného kolesa.

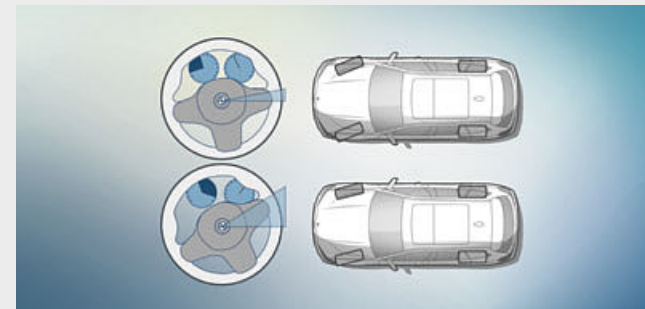

□ **Variabilné športové riadenie^{2,*}** vrátane systému Servotronic sa postará o priame a agilné reakcie na pokyny volantom pri optimálnej námahe potrebnej na jeho ovládanie. Prevodový pomer riadenia sa mení v závislosti od uhla natočenia volantu. Vďaka tomu sa zlepšuje handling pri dynamickej jazde a zároveň sa znižuje námaha nutná na točenie volantom pri parkovaní a manévrovaní.

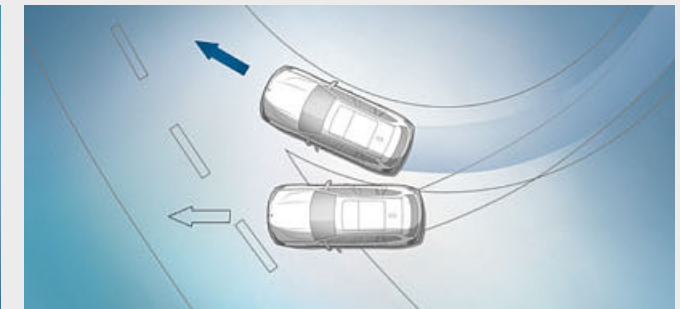

■ **Dynamická kontrola stability (DSC)** neustále vyhodnocuje pohyby vozidla a stabilizuje ho zásahmi do motora a cieľným pribrzďovaním jednotlivých kolies, pri každom odhalení nestabilnej jazdnej situácie. Do funkčného arzenálu DSC patria napríklad aj osušanie brzd za mokra, pohotovostný režim brzd alebo Asistent rozjazdu do svahu, ktorý krátko podrží vozidlo na mieste a zabráni tým jeho cúvnutiu.

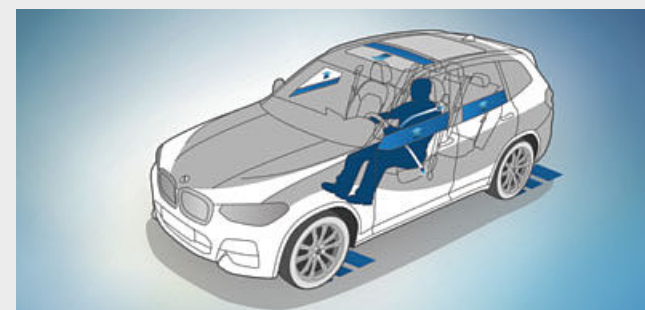

□ **Active Protection** je preventívny systém na ochranu posádky, ktorý v kritickej situácii napne bezpečnostné pásy, nastaví elektrické sedadlá do zvislej polohy a zatvorí okná, vrátane strešného.

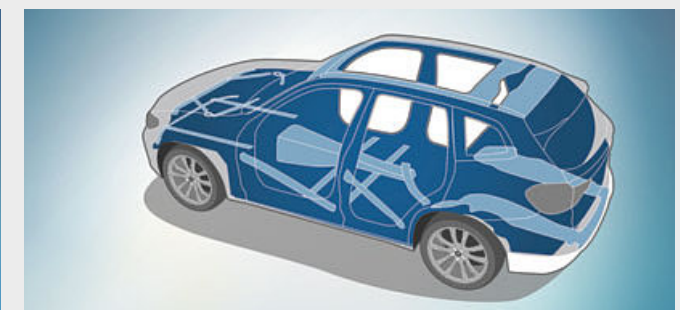

■ **Karoséria s nízkou hmotnosťou**, pritom však s extrémne vysokou torznou tuhosťou, poskytuje základ pre športovú jazdnú dynamiku, presné riadenie a agilitu. Okrem toho zabezpečí posádke maximálnu možnú ochranu.

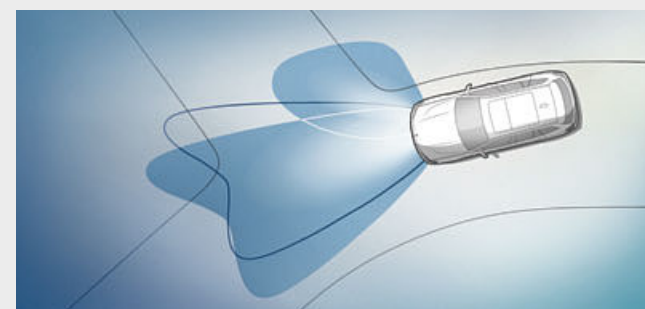

□ **LED predné svetlomety s odbočovacimi svetlami²** disponujú výkonnou a efektívnou technológiou bi-LED pre tlmené aj diaľkové svetlá. Odbočovacie svetlá a zákrutové svetlá s LED technológiou umožnia dosiahnuť výrazné rozšírenie osvetleného priestoru pred vozidlom, pre jazdu v meste. LED denné svetlá a parkovacie svetlá vo svetelných tubusoch hlavných svetlometov vytvárajú dizajn, charakteristický pre BMW.

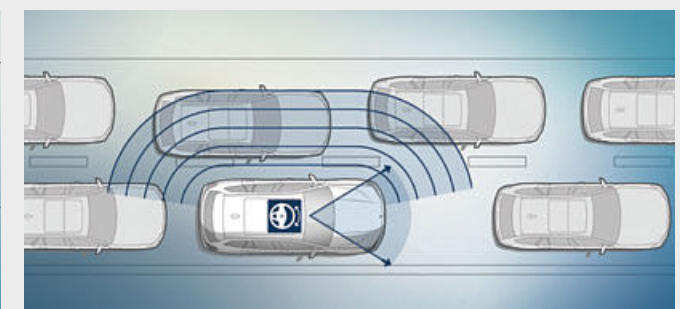

□ **Asistent riadenia a kontroly jazdného pruhu^{*}** vrátane Asistenta pre zhuštenú premávku sa dá aktivovať na podporu vodiča pri monotónnych dopravných situáciách. V rozsahu rýchlosti do 210 km/h systém automaticky riadi vozidlo a vždy ho udržiava v strede jazdného pruhu. Podpora riadenia je k dispozícii s Aktívnym systémom udržiavania rýchlosti aj bez neho.

¹ K dispozícii ako doplnková výbava.

² K dispozícii exkluzívne a štandardne pre BMW X3 M40i a BMW X3 M40d.

* Dostupnosť niektorých prvkov výbavy a funkcií závisí od variantov motora alebo ďalších doplnkov. Dostupnosť na danom trhu a dostupnosť produkcie sa môže líšiť. Podrobné informácie o podmienkach, štandardnom a voliteľnom vybavení, nájdete na www.bmw.sk alebo u vášho BMW partnera.

ZÁKLADNÁ VÝBAVA.

Objavte viac pomocou aplikácie BMW Katalógy. Teraz k dispozícii pre váš smartfón aj tablet.



■ Interiérové lišty Oxide Silver Dark matné s ozdobnými lištami Pearl Chrome, rádio BMW Professional a kvalitnou kožou potiahnutý športový volant prispievajú k prvotriednemu dojmu.



■ Sedadlá čalúnené látkou Hevelius Anthracite-Black poskytujú bohaté možnosti nastavenia pre výnimočný komfort.

Vybrané prvky základnej výbavy:

- 18-palcové disky z ľahkej zliatiny V-spoke style 618
- LED predné svetlomety
- Športový kožený volant s multifunkčným ovládaním
- 1-zónová automatická klimatizácia
- BMW Live Cockpit
- Ovládač zážitku z jazdy
- Tempomat s funkciou brzdenia



■ 18-palcové disky z ľahkej zliatiny V-spoke style 618 Reflex Silver, 7J x 18, pneumatiky 225/60 R18.

MODEL xLINE.

Výbava 24 | 25

■ Štandardná výbava □ Doplnková výbava



■ Športový kožený volant pôsobí mimoriadne kvalitne vďaka tu zobrazeným doplnkovým galvanizovaným aplikáciám.

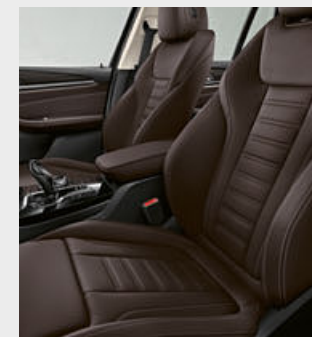

□ Sedadlá čalúnené kožou Vernasca Mocha s dekoratívnym prešívaním dodajú interiéru dynamický vzhľad.



■ 19-palcové disky z ľahkej zliatiny Y-spoke style 694, Ferric Grey, 7,5J x 19, pneumatiky 245/50 R19.



□ 20-palcové disky z ľahkej zliatiny Y-spoke style 695, Bicolour Orbit Grey, leštené, so zmiešanými pneumatikami s núdzovým dojazdom, vpredu 8J x 20, pneumatiky 245/45 R20, vzadu 9,5J x 20, pneumatiky 275/40 R20.

Model xLine - výbava exteriéru:

- BMW obličky so siedmimi exkluzívne tvarovanými vertikálnymi lištami s prednými hranami v matnom hliníkovom spracovaní, rám v chrómovanom spracovaní
- Ozdobné prvky vonkajších vzduchových vstupov v matnom hliníkovom spracovaní
- 19-palcové disky z ľahkej zliatiny Y-spoke style 694 Ferric Grey; k dispozícii sú aj ďalšie kolesá
- Výduchy Air Breather s ozdobnými prvkami v matnom hliníkovom spracovaní
- Lemovanie okien a kryty pontónov dverí v matne leštenom hliníkovom spracovaní, B-stĺpiky a C-stĺpiky vo vysokolesklom čiernom spracovaní
- Bočné prahové nástavce v matnom hliníkovom spracovaní
- Dizajnová ochrana podvozka vpredu aj vzadu v matnom hliníkovom spracovaní

Model xLine - výbava interiéru:

- Prahové lišty v hliníkovom spracovaní s nápisom „BMW xLine“
- Športové predné sedadlá čalúnené kombináciou látky/koža 'Vivus' Anthracite s kontrastným prešívaním; k dispozícii sú aj ďalšie čalúnenia
- M kožený volant
- Kľúč od vozidla s vysokolesklým chrómovaným zdobením
- Interiérové lišty vo vysokolesklom čiernom spracovaní s ozdobnými lištami Pearl Chrome; k dispozícii sú aj ďalšie lišty
- Lišta na nakladačnej hrane z nehrdzavejúcej ocele

MODEL LUXURY LINE.

Objavte viac pomocou aplikácie BMW Katalógy. Teraz k dispozícii pre váš smartfón aj tablet.



■ Športový kožený volant pôsobí mimoriadne kvalitne vďaka tu zobrazeným doplnkovým galvanizovaným aplikáciám.

□ Športové sedadlá čalúnené kožou Vernasca Oyster s dekoratívnym prešívaním zvýrazňujú elegantný charakter interiéru.

■ 19-palcové disky z ľahkej zliatiny Double-spoke style 696, Bicolour Ferric Grey, leštené, 7,5J x 19, pneumatiky 245/50 R19.

□ 20-palcové disky z ľahkej zliatiny V-spoke style 697 Bicolour Ferric Grey, leštené, so zmiešanými pneumatikami s núdzovým dojazdom¹, vpredu 8J x 20, pneumatiky 245/45 R20, vzadu 9,5J x 20, pneumatiky 275/40 R20.

Model Luxury Line – výbava exteriéru:

- BMW obličky so siedmimi exkluzívnymi tvarovanými vertikálnymi lištami a rámom v chrómovanom spracovaní
- Predný nárazník so špecifickými dizajnovými prvkami v chrómovanom spracovaní
- 19-palcové disky z ľahkej zliatiny Double-spoke style 696, Bicolour Ferric Grey, leštené; k dispozícii sú aj ďalšie kolesá
- Výduchy Air Breather s ozdobnými prvkami v chrómovanom spracovaní
- Lemovanie bočných okien a kryty pontónov dverí v chrómovanom spracovaní, B-stĺpiky, C-stĺpiky, základne a držiaky vonkajších zrkadiel vo vysokolesklom čiernom spracovaní
- Bočné prahové nástavce v spracovaní Frozen Grey s chrómovaným zdobením
- Dizajnová ochrana podvozka vpredu aj vzadu v spracovaní Frozen Grey s chrómovaným zdobením

Model Luxury Line – výbava interiéru:

- Prahové lišty vpredu v hliníkovom spracovaní s nápisom „BMW Luxury Line“
- Sedadlá čalúnené kožou 'Vernasca' Black so špecifickým kontrastným prešívaním; k dispozícii sú aj ďalšie čalúnenia
- Kľúč od vozidla s vysokolesklým chrómovaným zdobením
- Interiérové lišty drevené Poplar Grain Grey s ozdobnými lištami Pearl Chrome; k dispozícii sú aj ďalšie lišty
- Palubná doska a panely dverí s čalúnením Sensatec a kontrastným prešívaním Grey
- Lišta na nakladacej hrane z nehrdzavejúcej ocele

MODEL M SPORT.

Výbava 26 | 27

powered by

■ Štandardná výbava □ Doplnková výbava

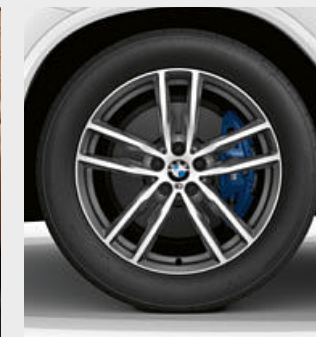
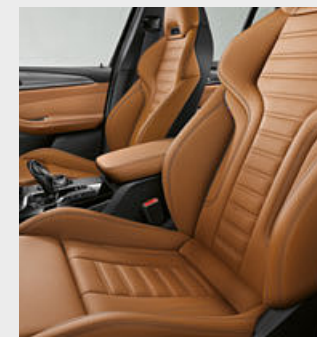

■ M kožený volant s multifunkčnými tlačidlami, vncom potiahnutým kožou Walknappa Black a tvarovanými opierkami na palce.

□ M Sport predné sedadlá nastaviteľné viacerými smermi, so škrupinovým tvarom a čiastočne integrovanými opierkami hlavy, poskytujú maximálne športový vzhľad a vynikajúcu bočnú oporu pre vás a vášho predného spolujazdca.

■ 19-palcové M disky kolies z ľahkej zliatiny Double-spoke style 698 M Ferric Grey, 7,5J x 19, s pneumatikami 245/50 R19.²

□ 20-palcové M disky z ľahkej zliatiny Double-spoke style 699 M, Bicolour Orbit Grey, leštené, so zmiešanými pneumatikami s núdzovým dojazdom, vpredu 8J x 20, pneumatiky 245/45 R20, vzadu 9,5J x 20, pneumatiky 275/40 R20.

Model M Sport – výbava exteriéru:

- M aerodynamický balk s predným nastavcom, bočnými prahovými nastavcami a lemami blatníkov vo farbe karosérie
- LED hmlové svetlomety
- 19-palcové M disky z ľahkej zliatiny Double-spoke style 698 M Ferric Grey; k dispozícii sú aj ďalšie disky kolies
- M Sport podvozok, doplnkovo Adaptívny podvozok²
- BMW Individual strešné nosiče Shadow Line vysokolesklé, alternatívne strešné nosiče v matnom hliníkovom spracovaní
- BMW Individual prvky Shadow Line vysokolesklé, alternatívne BMW Individual prvky Exterior Line v matnom hliníkovom spracovaní
- M označenie na bokoch
- Kryty vonkajších zrkadiel vo farbe karosérie
- M Sport brzdy ako doplnková výbava
- Zadný nástavec s vložkou difúzora v spracovaní metalíza Dark Shadow
- Koncovky výfuku vo vysokolesklom chrómovanom spracovaní so špecifickým M Sport dizajnom
- Exkluzívny metalický lak Carbon Black; k dispozícii sú aj ďalšie farby

Model M Sport – výbava interiéru:

- M prahové lišty, M opierka pre nohu vodiča a M špecifické pedále
- Športové predné sedadlá čalúnené kombináciou látky/koža Vernasca Black s modrým kontrastným prešívaním, alternatívne
- športové predné sedadlá čalúnené exkluzívnou kožou Vernasca Black s modrým kontrastným prešívaním vrátane palubnej dosky Sensatec s modrým prešívaním; k dispozícii sú aj ďalšie čalúnenia
- M kožený volant s multifunkčným ovládaním
- Kľúč od vozidla s exkluzívnym označením M
- Skrátaná radiaca páka s označením M (s manuálnou prevodovkou)
- BMW Individual strop Anthracite
- Interiérové lišty Aluminium Rhombicle s ozdobnými lištami Pearl Chrome, k dispozícii sú aj ďalšie lišty
- M špecifické veľúrové koberčeky
- Lišta na nakladacej hrane z nehrdzavejúcej ocele

¹ Nie je k dispozícii pre M40i a M40d.

² Doplnkovo k dispozícii pre BMW X3 M40i a BMW X3 M40d.

BMW X3 M40i a BMW X3 M40d.



Exkluzívne dizajnové prvky zvyrazňujú dynamický potenciál BMW X3 M40i a BMW X3 M40d zvonku aj vnútri. Ich balík okrem iného obsahuje väčšie vzduchové vstupy, rám aj lišty obličiek a kryty vonkajších zrkadiel v spracovaní Cerium Grey, športové sedadlá, M kožený volant s radiaciami pádlami a exkluzívne označenie M40i alebo M40d na prístrojoch, prahových lištách a vzadu. **Radový benzínový 6-valec M TwinPower Turbo** v BMW X3 M40i ponúka v kombinácii s 8-stupňovou prevodovkou Steptronic Sport obdivuhodnú dynamiku vďaka svojmu suverénemu výkonu. Benzínový motor vyvinie výkon 265 kW (360 k) a krútiaci moment 500 Nm, maximálne hodnoty pre naftový agregát sú 240 kW (326 k) a 680 Nm. BMW X3 M40i aj BMW X3 M40d disponujú vynikajúcou precíznosťou a agilnosťou. Vozidlá dosahujú výraznejšiu pozdĺžnu aj priečnu dynamiku a intenzívnejšiu radosť z jazdy garantujú komplexnou novou kalibráciou podvozka, ako aj špecifickým vyladením variabilného športového riadenia, štandardnými M Sport brzdami a pohonom všetkých kolies BMW xDrive s dôrazom posunutým na zadné kolesá.



Nekompromisné: M kožený volant s radiaciami pádlami a M špecifické pedále bezchybne kombinujú športovú formu s funkčnosťou.



M aerodynamický balík podčiarkuje športovosť dizajnu vozidla a optimalizuje prúdenie vzduchu. Obsahuje nástavec pod predným nárazníkom s väčšími vzduchovými vstupmi, špeciálne bočné prahové nástavce a nástavec pod zadným nárazníkom s vložkou difúzora. Koncovky výfuku na oboch stranách majú povrchovú úpravu Black Chrome.



Len čo otvoríte dvere, privítajú vás exkluzívne prahové lišty s označením modelu, ktoré signalizuje športovú DNA vozidla.



8-stupňová prevodovka Steptronic Sport ponúka mimoriadne dynamické radenie. V automatickom aj manuálnom režime, voliacou pákou aj pádlami na volante.

BMW X3 xDRIVE30e.



Neodolateľne dynamické a trvalo udržateľné: BMW X3 xDrive30e kombinuje efektívny motor BMW TwinPower Turbo s výkonným eDrive motorom, aby ste s ľahkosťou zvládli každú výzvu. Elektromotor buď podporuje benzínový motor svojim okamžitým výkonom, alebo poháňa BMW X3 xDrive30e čisto elektricky a bez lokálnych emisií až do rýchlosti 135 km/h. Pomocou funkcie BMW Connected eDrive Services môžete pohodlne skontrolovať, či je úroveň nabitia dostatočná pre čisto elektrickú jazdu. A ak nie, jednoducho pokračujte v hybridnom režime.



Konektor pre nabíjanie vysokonapäťovej batérie vozidla sa nachádza pod krytom na ľavej strane vozidla za predným blatníkom.



Prístrojový panel špecifický pre hybridný model vás informuje o všetkých relevantných údajoch týkajúcich sa inovatívneho plug-in hybridného pohonu.



Označenie modelu sa nachádza na pravej strane veka batožinového priestoru.

Uvedené hodnoty jazdných výkonov, spotreby paliva a emisií CO₂ platia pre vozidlá so štandardnou prevodovkou.

Ďalšie informácie o spotrebe paliva a emisiách CO₂ nájdete v technických údajoch.

BMW INDIVIDUAL.

VYJADRENIE OSOBNOSTI.



Žiarivá, lesklá, jedinečná: Metalíza BMW Individual Sunstone obsahuje pigment so xiralickým efektom. Zachytáva slnečné svetlo a vytvára trblietavý efekt, vďaka ktorému nové BMW X3 okamžite vytŕča z davu.

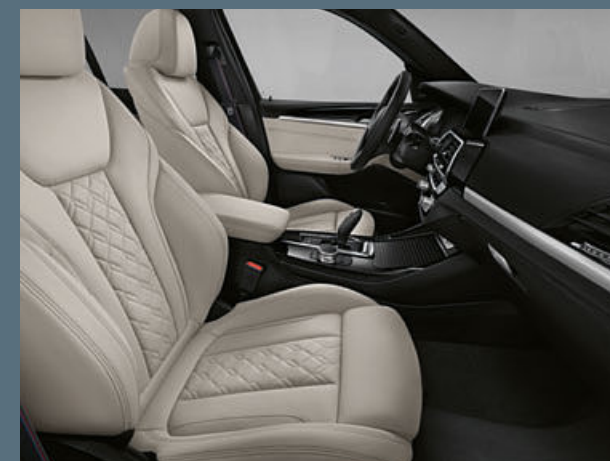

BMW Individual koža s rozšíreným rozsahom 'Merino' Ivory White je elegantná a športová. Mimoriadne jemná a objemná koža s dokonalým remeselným spracovaním premení každú jazdu na výnimočne luxusný zážitok.



Víta vás vaše vlastné BMW X3; BMW Individual prahové lišty dodávajú vozidlu exkluzívny nádych už pri nastupovaní a vďaka nim sa budete tešiť na jedinečný, individuálny zážitok.

Rozhodnutie je na vás: BMW Individual vám ponúka všetky možnosti na prispôsobenie BMW X3 vašim želaniam, s mierou individualizácie, ktorú si stanovíte vy osobne. Pridajte svoj osobný zážitok k radosti z jazdy, typickej pre BMW. Zvoľte si to, čo vám pasuje najviac, z mimoriadne kvalitných prvkov výbavy: Exkluzívne BMW Individual farby karosérie, plné štýlu a sebavedomia. Mäkké kožené čalúnenia a interiérové obklady, vyrobené z ušľachtilého dreva, ktoré premenia kabínu na vašu osobnú komfortnú zónu. Alebo sa vyberte vlastnou cestou, vedenou vašimi nápadmi – a BMW Individual sa postará o to, aby sa stali automobilovou realitou.

Objavte viac pomocou aplikácie BMW Katalógy. Teraz k dispozícii pre váš smartfón aj tablet.

■ Štandardná výbava □ Doplnková výbava



□ Adaptívne LED predné svetlomety s tlmenými aj diaľkovými svetlami obsahujú aj smerovky s full-LED technológiou. Súčasťou balíka je aj systém BMW Selective Beam, odbočovacie svetlá, denné svetlá a Adaptívne predné svetlomety s variabilnou distribúciou pre vynikajúce osvetlenie vozovky a lepšiu viditeľnosť za tmy.



□ BMW X3 ako model M Sport s vonkajšou farbou uni lak Alpine White a doplnkovými 20-palcovými M diskami z ľahkej zliatiny Double-spoke style 699 M Orbit Grey leštenými, so zmiešanými pneumatikami.



□ Elektrická panoramatická sklenená strecha s funkciou nadvihnutia a odsunutia (vpredu), slnečnou roletou, veterným deflektorom a komfortným otváraním aj kľúčom od vozidla.

□ Pozdĺžne strešné nosiče v spracovaní matne leštených hliníkov sú základom pre multifunkčný strešný nosič BMW.



□ Akustické sklo na predných bočných oknách dopĺňa akustické čelné sklo a výrazne znižuje hladinu hluku, prenikajúceho do kabíny. K posádke sa vďaka tomu dostáva menej aerodynamického hluku a lepšie sú utlmené aj zvuky odvalovania pneumatík, motora a stieračov. Pozitívny rozdiel ocenia predovšetkým poslucháči hudby a používatelia hands-free zariadenia.



□ Odomykanie* sklápania zadného operadla je možné aj pohodlne na diaľku, tlačidlom z batožinového priestoru.



■ Priečodný batožinový systém so zadným operadlom, deleným v pomere 40:20:40, je zárukou flexibilnej prepravy pasažierov a batožiny.

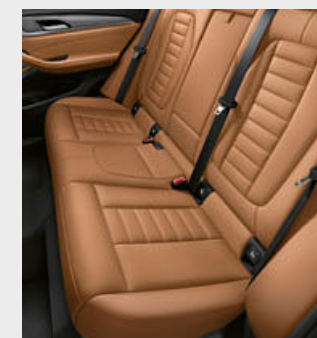

□ Pomocou páky na ľavej alebo pravej strane je možné nastavovať sklon jednotlivých častí zadného operadla v rozsahu do 6 stupňov dozadu alebo 5 stupňov dopredu.



□ Oddelujúca sieť, s možnosťou montáže za prvý aj druhý rad sedadiel, bráni batožine preniknúť do priestoru pre posádku.



□ Priestorovo tvarované trojrozmerné full-LED zadné svetlá.



□ Ťažné zariadenie s elektricky sklopným hákom a stabilizačným systémom je schválené pre prívesy s hmotnosťou až do 2 400 kg.



□ Multifunkčný prístrojový displej¹ ponúka atraktívnu prezentáciu rozličných ukazovateľov.



□ BMW Individual koža s rozšíreným rozsahom 'Merino' vo farbe Ivory White*.

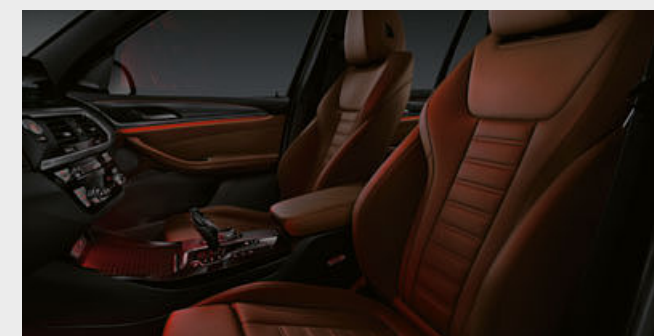

□ Keď je vonku tma, Ambientné osvetlenie, vrátane kontúrového osvetlenia v predných aj zadných dverách, vytvára príjemnú, útulnú a pohodovú atmosféru v interiéri. Funkcia Welcome Light Carpet osvetlí oblasť pred dverami vozidla pri nastúpaní a vystúpaní. K dispozícii je šesť stmavovateľných dizajnov vo farbách White, Blue, Orange, Bronze, Lilac a Green.

*Dostupnosť niektorých prvkov výbavy a funkcií závisí od variantov motora alebo ďalších doplnkov. Dostupnosť na danom trhu a dostupnosť produkcie sa môže líšiť. Podrobné informácie o podmienkach, štandardnom a voliteľnom vybavení, nájdete na www.bmw.sk alebo u vášho BMW partnera.

¹ K dispozícii iba v kombinácii s výbavou BMW Live Cockpit Professional.

Objavte viac pomocou aplikácie BMW Katalógy. Teraz k dispozícii pre váš smartfón aj tablet.

■ Štandardná výbava □ Doplnková výbava



□ Palubná doska čalúnená* materiálom Sensatec dodáva interiéru vysoko exkluzívnu atmosféru. Táto syntetická koža je aplikovaná na čiastočne poddajnú penu a vo výsledku vytvára príjemne mäkký povrch. Materiál je odolný voči opotrebovaniu a na paneloch dverí vpredu aj vzadu je vyzdobený dvojitým prešivaním.



□ Individuálne nastaviteľné športové sedadlá pre vodiča a predného spolujazdca umožnia manuálne nastaviť šírku operadla, pozdĺžnu pozíciu a výšku sedadla, uhol sklonu operadla a sedáka. Vďaka zvýšeným bočniciam na sedákoch aj operadlách poskytujú vynikajúcu ergonómiu s vysokou mierou bočnej opory.



□ BMW ovládanie gestami* umožní riadiť určité funkcie cieľovým pohybom ruky. Systém napríklad rozozná gestá ako „odmávnutie“ alebo „ukázanie“ pre odmietnutie alebo prijatie prichádzajúceho telefonátu, prípadne krúživý pohyb ukazováka, pre reguláciu hlasitosti.



□ Plnofarebný BMW Head-Up displej² premieta pre jazdu relevantné informácie priamo do zorného poľa vodiča, čo mu umožní lepšie sa sústrediť na riadenie vozidla. Zobrazí informácie ako aktuálnu rýchlosť jazdy, navigačné pokyny, údaje od systému Speed Limit Info s indikáciou zákazu predbehania, ako aj zoznamy položiek telefónneho adresára či zábavného systému.



□ Automatická klimatizácia s trojzónovou reguláciou teploty obsahuje automatickú recirkuláciu vzduchu (AAR), mikrofilter s aktívnym uhlím, ako aj kondenzačný a solárny senzor.



□ Exkluzívne galvanizované povrchy ovládačov, napríklad pre tlačidlo Start/Stop, nastavovanie hlasitosti a reguláciu teploty, vytvárajú vzhľad obzvlášť vysokej kvality.



□ Harman Kardon Surround Sound systém* s digitálnym zosilňovačom s výkonom 600 W, pre vozidlo špecifickou ekvalizáciou a reproduktormi s chrómovaným zdobením.



□ Balík výbavy Parkovací asistent Plus⁵* zjednodušuje parkovanie a manévrovanie s vozidlom. Obsahuje systém Surround View s funkciami Top View, PDC a Parkovací asistent s lineárnym navádzaním, ktorý dokáže vozidlo zaparkovať priečne aj pozdĺžne, plne automaticky. Systém počas jazdy nízkou rýchlosťou okolo zaparkovaných vozidiel premeriava potenciálne voľné miesta.

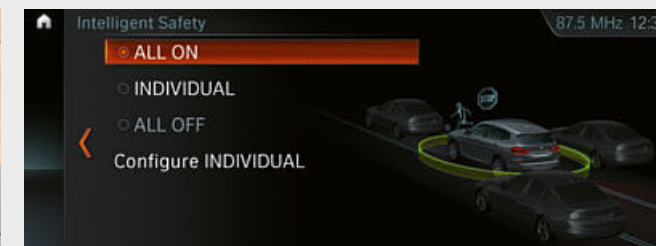

□ Driving Assistant Plus³* ponúka jazdu s vyšším komfortom a bezpečnosťou v monotónnych a náročných situáciách. Týka sa to napríklad hustej premávky s pomaly sa pohybujúcou kolónou alebo dlhých jazd cez mesto, na vidieku aj na diaľnici, zároveň však aj navigovania na komplikovaných križovatkách a riskantnej zmeny jazdných pruhov.



□ Balík Ambient Air* pozostáva z rozprašovača vône a z funkcie ionizácie vzduchu. K dispozícii je osem vôní, vytvorených špecificky pre toto vozidlo.



□ Concierge Service, Remote Services, Real Time Traffic Information, príprava pre Apple CarPlay® alebo In-Car Experiences? Prečo by ste sa mali vyberať individuálne funkcie, keď môžete mať všetky spolu? Balík výbavy Connected Package Professional* vám umožní vychutnať si tieto služby od BMW ConnectedDrive a zároveň zdarma otestovať ďalšie služby.



□ Mobilná kompatibilita vrátane bezdrôtového nabíjania¹ ponúka komplexný balík telefonickej výbavy s Bluetooth konektivitou a technickou prípravou pre WiFi hotspot.

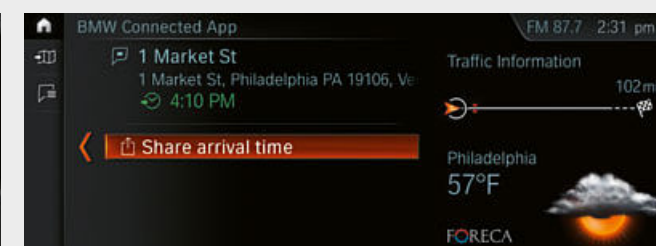

□ Funkcia Share My Ride In Real-Time* umožňuje vodičovi bezpečne počas jazdy zdieľať informácie o aktuálnej pozícii a čase prjazdu s rodinou, priateľmi a kolegami, so zobrazením na mape.

¹ Podporuje induktívne nabíjanie mobilných zariadení podľa štandardu Qi. Pre vybrané smartfóny, ktoré nepodporujú štandard Qi, sú k dispozícii špeciálne nabíjacie puzdrá, v ponuke Originálneho BMW príslušenstva. WiFi hotspot spĺňa podmienky využitia internetu vo vozidle s maximálnym štandardom LTE. Využitie je spolplatené.

² Zobrazenie BMW Head-Up displeja nemusí byť plne viditeľné pri použití polarizačných slnečných okuliarov. Presný obsah zobrazenia závisí od zvolenej doplnkovej výbavy. Pre použitie displeja je potrebná ďalšia doplnková výbava.

³ Funkčnosť môže byť obmedzená v tme, hmle alebo pri výraznom oslnení.

⁴ Štandard pre M40i a M40d.

⁵ Vodič je zodpovedný za sledovanie celého procesu automatizovaného parkovania, v súlade s platnými zákonmi.

*Dostupnosť niektorých prvkov výbavy a funkcií závisí od variantov motora alebo ďalších doplnkov. Dostupnosť na danom trhu a dostupnosť produkcie sa môže líšiť. Podrobné informácie o podmienkach, štandardnom a voliteľnom vybavení, nájdete na www.bmw.sk alebo u vášho BMW partnera.

Objavte viac pomocou aplikácie BMW Katalógy. Teraz k dispozícii pre váš smartfón aj tablet.

■ Štandardná výbava □ Doplnková výbava

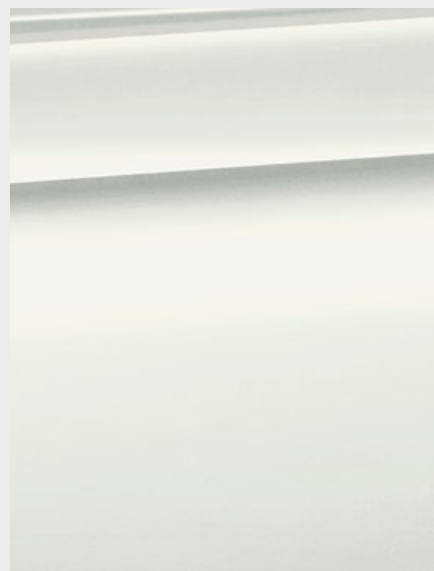

□ Uni lak U300 Alpine White.¹

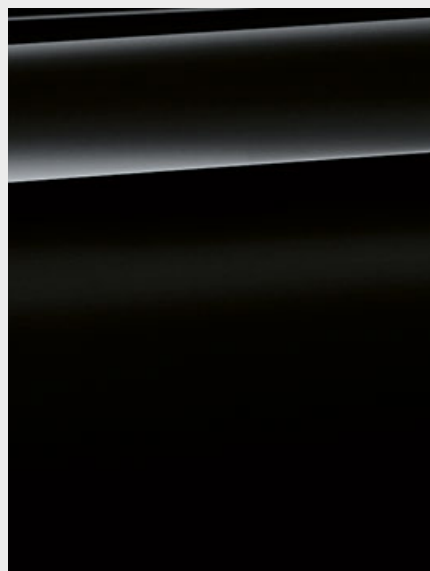

■ Uni lak U668 Black.



□ Metaliza WA96 Mineral White.

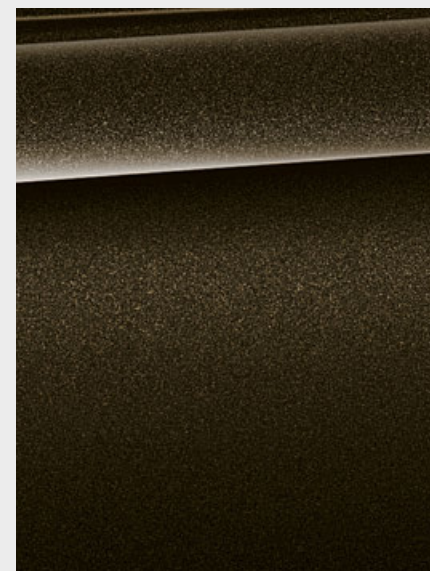

□ Metaliza WC07 Sparkling Storm s brilantovým efektom.

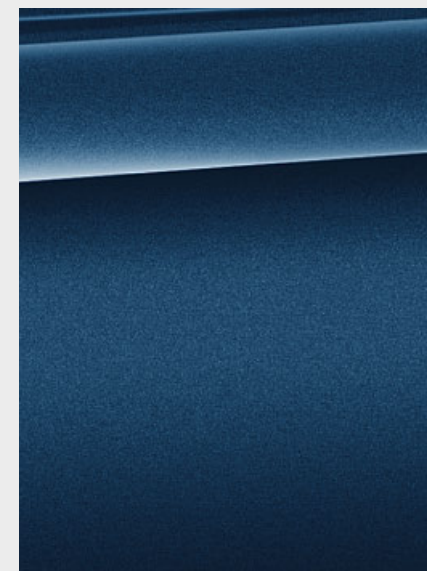

□ Metaliza WC1M Phytonic Blue.²

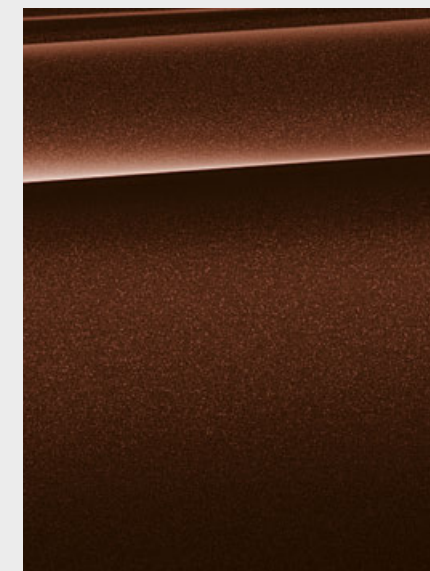

□ Metaliza WC1L Terra Brown.



□ Metaliza WA83 Glacier Silver.²

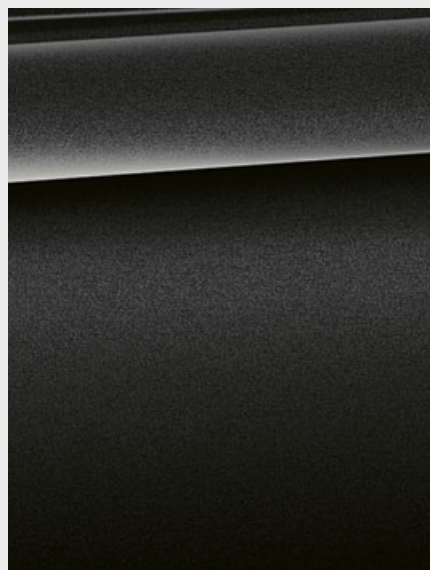

□ Metaliza WA90 Sophisto Grey s brilantovým efektom.²

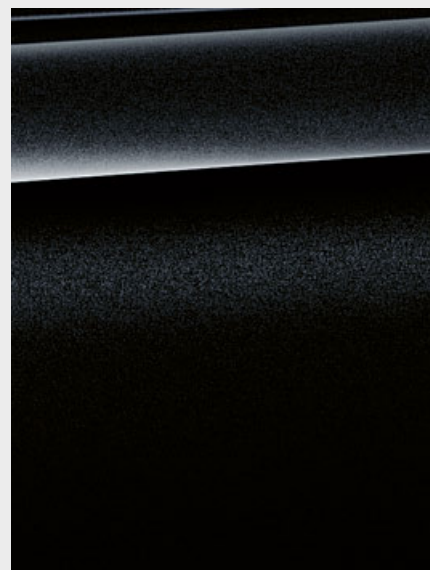

□ Metaliza M475 Black Sapphire.²

MODEL M SPORT.

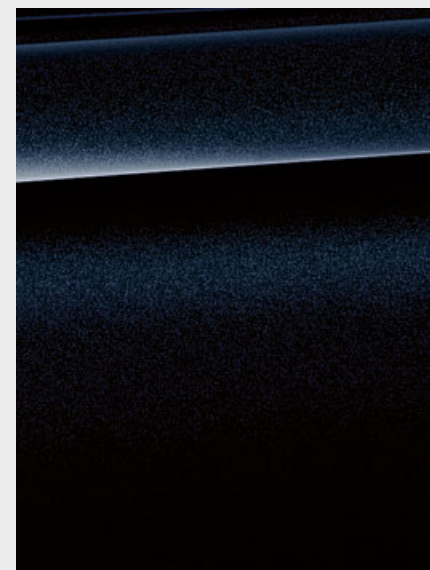

□ Metaliza M416 Carbon Black.³

BMW INDIVIDUAL.



□ BMW Individual metaliza W1CN Sunstone.²

[Vzorkovník] Tu zobrazený vzorkovník má za úlohu sprostredkovať vám prvé dojmy z farieb a materiálov pre vaše BMW. Podľa skúseností v jednotlivých prípadoch nemusia tlačiarenské farby presne reprodukovat originálny farebný tón lakovania, čalúnenia a interiérových líšt.

Prediskutujte preto výber farieb so svojim BMW partnerom alebo vo vašej pobočke. Tam vám okrem toho môžu naživo odprezentovať originálne vzorky a pomôcť vám pri špeciálnych požiadavkách.

[BMW Konfigurátor] Využite Konfigurátor na vytvorenie vášho vlastného individualizovaného BMW. K dispozícii máte kompletný výber aktuálnych motorov, farieb a výbavy. Viac informácií nájdete na stránke www.bmw.sk/configurator

¹ Štandardne dostupné pre model M Sport.
² Doplnkovo dostupné aj pre model M Sport.
³ Dostupné výlučne pre model M Sport.

Objavte viac pomocou aplikácie BMW Katalógy. Teraz k dispozícii pre váš smartfón aj tablet.

■ Štandardná výbava □ Doplnková výbava

LÁTKA

K dispozícii s:

■ Základná výbava

Látka Hevelius* Anthracite, farba interiéru Black.

BMW INDIVIDUAL KOŽA

K dispozícii s:

□ Základná výbava
□ Model Luxury Line
□ Model xLine
□ Model M Sport

BMW Individual rozšírené kožené* čalúnenie „Merino“ VATQ Tartufo.

KOŽA

K dispozícii s:

□ Model M Sport

Koža Vernasca* MANL Black, kontrastné prešívanie Blue, farba interiéru Black.

□ Základná výbava*
■ Model Luxury Line
□ Model xLine
□ Model M Sport

Koža Vernasca MAH7 Black s dekoratívnym prešívaním, farba interiéru Black.

□ Základná výbava*
■ Model Luxury Line
□ Model xLine
□ Model M Sport

Koža Vernasca MAFO Canberra Beige s dekoratívnym prešívaním, farba interiéru Black.

□ Základná výbava*
■ Model Luxury Line
□ Model xLine
□ Model M Sport

Koža Vernasca MAMU Mocha s dekoratívnym prešívaním, farba interiéru Black.

■ Model Luxury Line
□ Model xLine
□ Model M Sport

Koža Vernasca* MAOQ Oyster s dekoratívnym prešívaním a rozšíreným rozsahom, farba interiéru Black.

■ Model Luxury Line
□ Model xLine
□ Model M Sport

Koža Vernasca* MAPQ Cognac s dekoratívnym prešívaním, farba interiéru Black.

□ Základná výbava
□ Model Luxury Line
□ Model xLine
□ Model M Sport

BMW Individual koža* s rozšíreným rozsahom Merino VAEW Ivory White.

□ Základná výbava
□ Model Luxury Line
□ Model xLine
□ Model M Sport

BMW Individual rozšírené kožené* čalúnenie Merino VAHZ Fiona Red/Black.

KOMBINÁCIA LÁTKA/KOŽA

K dispozícii s:

□ Základná výbava
■ Model xLine

Kombinácia látky/koža Vivus* BVAT Anthracite, farba interiéru Black.

■ Model M Sport

Kombinácia látky/koža Vernasca BWNL Black, kontrastné prešívanie Blue, farba interiéru Black.

INTERIÉROVÉ LIŠTY

K dispozícii s:

■ Základná výbava

Interiérové lišty Oxide Silver Dark matné, na palubnej doske s ozdobnými lištami Pearl Chrome, stredová konzola a rukoväte dverí s lištami Oxide Silver Dark matnými.

■ Model M Sport

Interiérové lišty v spracovaní Aluminium Rhombiclé, na palubnej doske, stredovej konzole a dverách, s ozdobnými lištami Pearl Chrome.

□ Základná výbava
■ Model Luxury Line
□ Model xLine
■ Model M Sport

Interiérové lišty v spracovaní Aluminium High Finish, na palubnej doske, stredovej konzole a dverách, s ozdobnými lištami Pearl Chrome.

□ Základná výbava
■ Model Luxury Line
□ Model xLine
□ Model M Sport

Drevené interiérové lišty Finition Cove s otvoreným pórom na palubnej doske, stredovej konzole a dverách, s ozdobnými lištami Pearl Chrome.

□ Základná výbava
■ Model Luxury Line
□ Model xLine
□ Model M Sport

Drevené interiérové lišty Poplar Grain Grey s ozdobnými lištami Pearl Chrome.

□ Model M Sport

Interiérové lišty Carbon Fibre, na palubnej doske, stredovej konzole a dverách, s ozdobnými lištami Pearl Chrome.

INTERIÉROVÉ LIŠTY

K dispozícii s:

□ Základná výbava
■ Model Luxury Line
■ Model xLine

Interiérové lišty čierne vysokolesklé, na palubnej doske, stredovej konzole a dverách, s ozdobnými lištami Pearl Chrome.

□ Základná výbava
■ Model Luxury Line
□ Model xLine
□ Model M Sport

Drevené interiérové lišty Oak Dark vysokolesklé s ozdobnými lištami Pearl Chrome.

BMW INDIVIDUAL INTERIÉROVÉ LIŠTY

K dispozícii s:

□ Základná výbava
□ Model Luxury Line
□ Model xLine
□ Model M Sport

BMW Individual interiérové lišty 4ML Piano Finish Black.

BMW INDIVIDUAL STROP

K dispozícii s:

□ Základná výbava
□ Model Luxury Line
□ Model xLine
■ Model M Sport

BMW Individual strop 775 Anthracite.

Vezmite, prosím, na vedomie, že aj pri bežnom používaní môžu po určitom čase vzniknúť na čalúnení neodstrániteľné nečistoty. Tie môžu byť spôsobené predovšetkým oblečením, ktoré púšťa farbu.

Vezmite, prosím, na vedomie, že farba interiéru závisí od zvolenej farby čalúnenia.

*Dostupnosť niektorých prvkov výbavy a funkcií závisí od variantov motora alebo ďalších doplnkov. Dostupnosť na danom trhu a dostupnosť produkcie sa môže líšiť. Podrobné informácie o podmienkach, štandardnom a voliteľnom vybavení, nájdete na www.bmw.sk alebo u vášho BMW partnera.

KOLESÁ A PNEUMATIKY.

Objavte viac pomocou aplikácie BMW Katalógy. Teraz k dispozícii pre váš smartfón aj tablet.



□ 21-palcové BMW Individual disky z ľahkej zliatiny V-spoke style 726 I, Bicolour Orbit Grey, leštené, so zmiešanými pneumatikami s núdzovým dojazdom, vpredu 8,5J x 21, pneumatiky 245/40 R21, vzadu 9,5J x 21, pneumatiky 275/35 R21.



□ 18-palcové disky z ľahkej zliatiny Double-spoke style 688 Reflex Silver, 7J x 18, celoročné pneumatiky 225/60 R18 s núdzovým dojazdom.



□ 21-palcové M disky z ľahkej zliatiny Double-spoke style 718 M, Bicolour Cerium Grey, matné*, so zmiešanými pneumatikami s núdzovým dojazdom, vpredu 8,5J x 21, pneumatiky 245/40 R21, vzadu 9,5J x 21, pneumatiky 275/35 R21.



■ 18-palcové disky z ľahkej zliatiny V-spoke style 618 Reflex Silver, 7J x 18, pneumatiky 225/60 R18.



□ 18-palcové disky z ľahkej zliatiny Turbine styling 689, Bicolour Jet Black, leštené, 7J x 18, pneumatiky 225/60 R18 s núdzovým dojazdom, BMW EfficientDynamics.



□ 19-palcové disky z ľahkej zliatiny V-spoke style 691, Reflex Silver, 7,5J x 19, pneumatiky 245/50 R19 s núdzovým dojazdom.



□ 19-palcové disky z ľahkej zliatiny V-spoke style 692, Bicolour Ferric Grey, leštené, 7,5J x 19, pneumatiky 245/50 R19 s núdzovým dojazdom.



□ 20-palcové disky z ľahkej zliatiny Y-spoke style 695, Bicolour Orbit Grey, leštené, so zmiešanými pneumatikami s núdzovým dojazdom, vpredu 8J x 20, pneumatiky 245/45 R20, vzadu 9,5J x 20, pneumatiky 275/40 R20.



□ 20-palcové disky z ľahkej zliatiny V-spoke style 697, Bicolour Ferric Grey, leštené, so zmiešanými pneumatikami s núdzovým dojazdom*, vpredu 8J x 20, pneumatiky 245/45 R20, vzadu 9,5J x 20, pneumatiky 275/40 R20.



□ 20-palcové M disky z ľahkej zliatiny Double-spoke style 699 M, Bicolour Orbit Grey, leštené^{1,2,*}, so zmiešanými pneumatikami s núdzovým dojazdom, vpredu 8J x 20, pneumatiky 245/45 R20, vzadu 9,5J x 20, pneumatiky 275/40 R20.



○ 21" BMW M disky kolies z ľahkej zliatiny Y-spoke 701 M Bicolour čierne matné, s leštenou vonkajšou stranou. Kompletná sada letných kolies s runflat pneumatikami. Vpredu: 245/40 R21. Vzadu: 275/35 R21.

ORIGINÁLNE BMW PRÍSLUŠENSTVO.

Výbava 40 | 41

■ Štandardná výbava □ Doplnková výbava ○ Príslušenstvo



○ Moderný strešný box vo farbe Black s bokmi vo farbe Titanium Silver má objem 520 litrov a je vhodný pre všetky systémy strešných nosičov BMW. Dá sa otvárať z oboch strán a je vybavený trojitými centrálnymi zámkami na každej strane, pre jednoduché nakladanie a ochranu pred krádežou.



○ Zadný nosič bicyklov Pro 2.0 je ľahký, ale pevný, s nosnosťou až do 60 kg. Mimoriadne jednoduché použitie, pre dva štandardné alebo elektrické bicykle, s možnosťou rozšírenia pre tretí. Funkcia odklopenia umožní kedykoľvek prístup do batožinového priestoru.



○ Vysoko kvalitné 20-palcové disky z ľahkej zliatiny Y-spoke style 695 Black matné majú lúče usporiadané do dvoch rovín. Kompletná sada letných kolies s runflat pneumatikami. Vpredu: 8J x 20, pneumatiky 245/45 R20 103W XL RSC. Vzadu: 9,5J x 20, pneumatiky 275/40 R20 106W XL RSC. K dispozícii aj ako kompletáda zimných kolies.



○ Podlahové rohože do každého počasia: tvarovo presné a vysoko účinné pri ochrane pred vlhkosťou a znečistením. Čierne, s aplikáciou X3 z nehrdzavejúcej ocele, pre dokonalé zladenie s interiérom.



○ Bezdrôtové nabíjacie puzdro: Puzdro na bezdrôtové nabíjanie umožňuje indukčné nabíjanie telefónu Apple iPhone™ 7; kryt telefónu sa dá použiť aj ako ochranný kryt.



○ Rohož na mieru: Protišmyková, vodotesná a odolná rohož, presne tvarovaná do batožinového priestoru, na ochranu pred znečistením a vlhkosťou. Čierna, s aplikáciou X3 z nehrdzavejúcej ocele, pre dokonalé zladenie s interiérom.

¹ K dispozícii ba v kombinácii s modelom M Sport.

² Štandard pre M40i a M40d.

*Dostupnosť niektorých prvkov výbavy a funkcií závisí od variantov motora alebo ďalších doplnkov. Dostupnosť na danom trhu a dostupnosť produkcie sa môže líšiť. Podrobné informácie o podmienkach, štandardnom a voľiteľnom vybavení, nájdete na www.bmw.sk alebo u vášho BMW partnera.

Objavte bohatú ponuku inovatívnych riešení pre exteriér, interiér, komunikáciu a informácie, ako aj prepravné a batožinové systémy. Váš BMW partner vám ochotne poradí ohľadom kompletnej ponuky originálneho BMW príslušenstva a iných produktov BMW M Performance Parts. Viac informácií nájdete na adrese www.bmw.sk/Accessories

BMW X3	xDrive20i	xDrive30i	M40i	sDrive18d	xDrive20d MHEV	xDrive30d	M40d	xDrive30e ⁴
--------	-----------	-----------	------	-----------	----------------	-----------	------	------------------------

Hmotnosť									
Pohotovostná hmotnosť EU ¹	kg	1805	1820	1920	1790	1910	1940	1970	2065
Celková hmotnosť	kg	2400	2400	2455	2360	2500	2545	2550	2620
Užitočná hmotnosť	kg	670	655	610	645	665	680	655	630
Prípustná hmotnosť nebrzdeneho prívesu ³	kg	750	750	750	750	750	750	750	750
Prípustná hmotnosť brzdeného prívesu, max. 12% stúpanie / max. 8% stúpanie ³	kg	2000–2400 ² / 2000–2400 ²	2000–2400 ² / 2000–2400 ²	2000–2400 ² / 2000–2400 ²	2000/2000	2000–2400 ² / 2000–2400 ²	2000–2400 ² / 2000–2400 ²	2000–2400 ² / 2000–2400 ²	2000/2000
Objem batožinového priestoru	l	550–1600	550–1600	550–1600	550–1600	550–1600	550–1600	550–1600	450–1500

Motor BMW TwinPower Turbo ⁶									
Valce/ventily		4/4	4/4	6/4	4/4	4/4	6/4	6/4	4/4
Zdvihový objem	cm ³	1998	1998	2998	1995	1995	2993	2993	1998
Max. výkon / pri otáčkach	kW (k)/ min	135 (184)/ 5000–6500	185 (252)/ 5200–6500	265 (360)/ 5200–6500	110 (150)/ 4000	140 (190)/ 4000	195 (265)/ 4000	240 (326)/ 4400	135 (184)/ 5000–6500
s mild-hybrid technológiou	kW (k)	–	–	–	–	8 (11)	–	–	–
Max. krútiaci moment / pri otáčkach	Nm/l/min	300/ 1350–4000	350/ 1450–4800	500/ 1850–5000	350/ 1750–2500	400/ 1750–2500	620/ 2000–2500	680/ 1750–2750	300/ 1350–4000

Motor eDrive									
Najvyšší výkon	kW (k)	–	–	–	–	–	–	–	80 (109)
Max. krútiaci moment	Nm	–	–	–	–	–	–	–	265
Systémový výkon	kW (k)	–	–	–	–	–	–	–	215 (292)
Systémový krútiaci moment	Nm	–	–	–	–	–	–	–	420

Litium-iónová vysokonapäťová batéria									
Typ batérie/netto kapacita	kWh	–	–	–	–	–	–	–	Li-Ion/10,8
Elektrický dojazd (EAER) ^{9, 10}	km	–	–	–	–	–	–	–	41–46
Dojazd na čisto elektrický pohon v meste (EAER city) ^{9, 10}	km	–	–	–	–	–	–	–	45–52
Čas nabíjania (AC rýchlonabíjanie cez BMW Wallbox) ⁹	h	–	–	–	–	–	–	–	pribl. 3,4

Prevodovka a pohon									
Usporiadanie pohonu		všetky štyri kolesá	všetky štyri kolesá	všetky štyri kolesá	zadné kolesá	všetky štyri kolesá	všetky štyri kolesá	všetky štyri kolesá	všetky štyri kolesá
Štandardná prevodovka		8-stupňová Steptronic	8-stupňová Steptronic	8-stupňová Steptronic Sport	8-stupňová Steptronic	8-stupňová Steptronic	8-stupňová Steptronic	8-stupňová Steptronic Sport	8-stupňová Steptronic

Jazdné výkony									
Max. rýchlosť	km/h	215	240	250 ⁹	198	213	240	250 ⁹	210
Elektrická max. rýchlosť	km/h	–	–	–	–	–	–	–	135
Zrýchlenie 0–100 km/h	s	8,3	6,4	4,8	9,5	7,9	5,8	4,9	6,1

Spotreba ^{6, 7} – Všetky motory spĺňajú emisnú normu EU6									
Nízka	l/100 km	9,8–10,6	9,5–10,5	13,1–13,8	6,7–7,2	7,0–7,6	8,7–9,3	8,8–9,3	–
Stredná	l/100 km	7,7–8,6	7,9–8,8	9,2–10,0	5,6–6,4	6,0–6,8	7,3–8,1	7,1–7,9	–
Vysoká	l/100 km	6,8–7,8	7,0–7,8	7,8–8,6	5,2–6,1	5,1–5,9	6,0–6,9	6,4–7,2	–
Max. hodnota	l/100 km	8,1–9,2	8,1–9,2	8,8–9,7	6,2–7,2	6,0–7,0	6,8–7,7	7,2–7,9	–
Kombinovaná	l/100 km	7,9–8,8	7,9–8,9	9,2–10,0	5,8–6,7	5,9–6,7	6,9–7,7	7,1–7,9	2,2–2,8
Kombinovaná spotreba paliva	kWh/ 100 km	–	–	–	–	–	–	–	– ⁴
Emisná norma (typový certifikát)		EU6d-temp	EU6d-temp	EU6d-temp	EU6d-temp	EU6d	EU6d-temp	EU6d-temp	EU6d-temp
Kombinované emisie CO ₂	g/km	178–200	179–201	209–227	153–175	154–175	181–202	186–206	49–64
Objem nádrže, (pribl.) sériová	l	65	65	65	58–68	60–68	68	68	50

Kolesá									
Rozmer pneumatík		225/60 R18 W	225/60 R18 W	245/45 R20 W/ 275/40 R20 W	225/60 R18 W	225/60 R18 W	225/60 R18 W	245/45 R20 W/ 275/40 R20 W	225/60 R18 W
Rozmer diskov kolies		7J x 18	7J x 18	8J x 20/ 9,5J x 20	7J x 18	7J x 18	7J x 18	8J x 20/ 9,5J x 20	7J x 18
Materiál diskov kolies		ľahká zliatina	ľahká zliatina	ľahká zliatina	ľahká zliatina	ľahká zliatina	ľahká zliatina	ľahká zliatina	ľahká zliatina

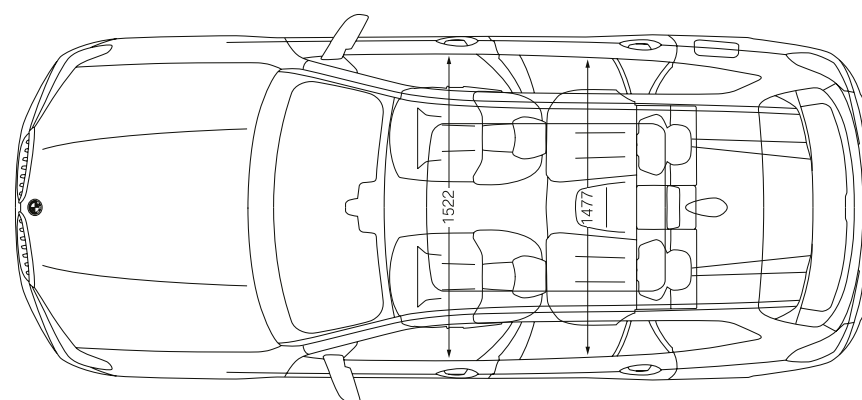
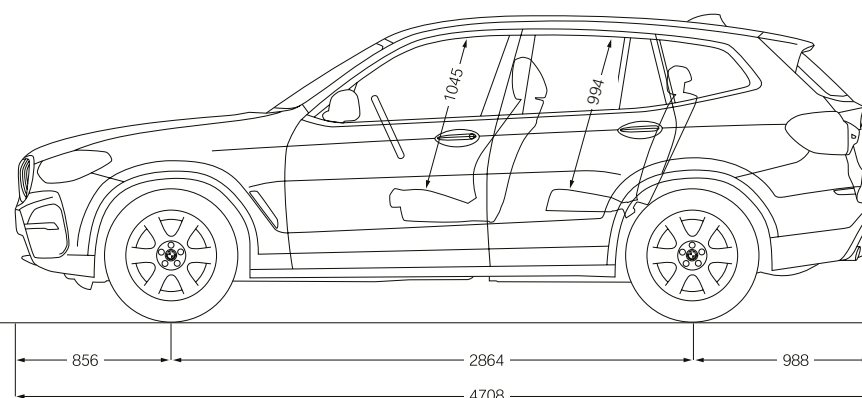
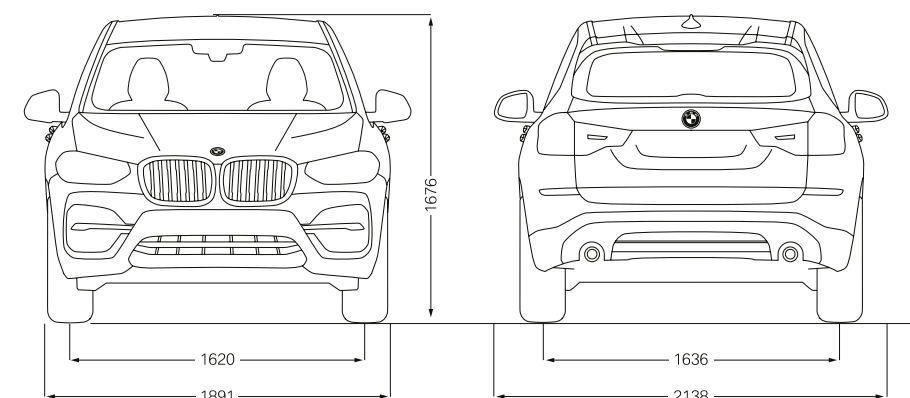

Všetky rozmery na technických výkresoch sú uvedené v milimetroch. Uvedené hodnoty jazdných výkonov, spotreby paliva a emisií CO₂ platia pre vozidlá so štandardnou prevodovkou.

- ¹ Pohotovostná hmotnosť platí pre vozidlo so štandardnou výbavou a nezahŕňa žiadnu doplnkovú výbavu. Uvedená hodnota zahŕňa 90% objemu nádrže, 68 kg na vodiča a 7 kg na batožinu. Doplnková výbava môže ovplyvniť hmotnosť vozidla a v prípade, že má vplyv na jeho aerodynamiku, tak môže ovplyvniť aj maximálnu rýchlosť.
- ² Platí iba pre továrenskú montovanú ťažné zariadenie.
- ³ Celková hmotnosť príviesného vozidla nesmie prekročiť maximálnu prípustnú hmotnosť prívesu, vrátane maximálneho prípustného zvislého zataženia háku ťažného zariadenia.
- ⁴ Predbežné hodnoty; chýbajúce údaje neboli v čase uzávierky k dispozícii.
- ⁵ Elektronicky limitované.
- ⁶ Údaje o jazdných výkonoch, spotrebe a emisiách benzinových motorov platia pri použití paliva RON 98. Hodnoty spotreby paliva platia pre vozidlá využívajúce referenčné palivá v súlade s EU normou 2007/715. Povolené sú aj palivá s oktanovým číslom od RON 91 a s vyšším oktanovým číslom, ako aj s 10-percentným podielom etanolu (E10). BMW odporúča použitie bezolovnatého benzínu s oktanovým číslom RON 95.
- ⁷ Hodnoty spotreby paliva, emisií CO₂, spotreby elektrickej energie a zobrazené rozsahy sú stanovené podľa európskeho nariadenia (EC) 715/2007 v znení uplatniteľnom v čase typového schválenia. Namerané hodnoty sú na základe cyklu WLTP podľa smernice (EC) 1151/2017 a môžu sa líšiť v závislosti od zvolenej výbavy. Uvedený rozsah hodnôt zohľadňuje rôzne konfigurácie zvoleného modelu a nie je súčasťou akejkoľvek ponuky, je určený výlučne na porovnanie.
- ⁸ Závisí od miestnej elektrickej infraštruktúry. Uvedený čas platí pre nabitie na 100% kapacity.
- ⁹ Dojazd závisí od množstva faktorov. Predovšetkým sú to: osobný štýl jazdy vodiča, charakter trasy, vonkajšia teplota, použitie kúrenia/klimatizácie a predklimatizácie.
- ¹⁰ EAER (ekvivalent dojazdu na čisto elektrický pohon).



VAŠA NOVÁ ZOZNAMOVACIA APLIKÁCIA.

STIAHNITE SI HNEĎ TERAZ APLIKÁCIU BMW BROCHURES Z LOKALITY APP STORE A OBJAVTE RADOSŤ Z JAZDY!

BMW X3 M40i.

Radový benzínový 6-valcový motor M TwinPower Turbo, 265 kW (360 k), 21" BMW M disky kolies z ľahkej zliatiny Double-spoke 718 M so zmiešanými pneumatikami, metalická farba karosérie Phytonic Blue, športové predné sedadlá čalúnené kožou Vernasca Cognac s dekoratívnym čiernym prešívaním, interiérové lišty Aluminium Rhombicle s ozdobnými lištami v perleťovom chróme, prístrojový panel Sensatec Black.

Modely na tomto médiu zobrazujú vozidlá v špecifikácii (štandardná výbava, doplnková výbava, konfigurácie výbavy), v ktorej ich vyrába BMW AG pre trh v Nemecku. Zmeny oproti štandardnej výbave, doplnkovej výbave a konfiguráciám dostupným pre rôzne modely, ktoré sú popísané v tomto katalógu, sa môžu vyskytnúť po dátume 12. 11. 2019, po termíne redakčnej uzávierky tejto aplikácie, alebo na základe špecifických požiadaviek iných trhov. Podrobnejšie informácie vám poskytne váš miestny BMW partner. Zmeny dizajnu, konštrukcie a výbavy sú vyhradené. Samozrejme, každé z vozidiel je vytvorené tak, aby bola možná jeho hospodárna recyklácia po skončení dlhej životnosti. Viac informácií o vašom vozidle po dobe jeho životnosti nájdete na našej webovej stránke www.bmw.sk/recyklacia.

© BMW AG, Mníchov, Nemecko. Reprodukcia časti alebo celku je povolená iba s písomným súhlasom BMW AG, Mníchov.