



THE X1

BMW X1.



INOVÁCIE A TECHNIKA.



20 Pohon a podvozok



22 Asistencia vodiča
23 Bezpečnosť



24 Konektivita a infotainment
25 Komfort a funkčnosť

VÝBAVA.



26 Modely a línie



32 Výbava



36 Exteriérový farebný svet



38 Interiérový farebný svet



VAŠA NOVÁ ZOZNAMOVACIA APLIKÁCIA.

STIAHNITE SI HNEĎ TERAZ APLIKÁCIU
BMW BROCHURES Z LOKALITY APP STORE
A OBJAVTE RADOSŤ Z JAZDY!



40 Kolesá a pneumatiky



41 Originálne BMW príslušenstvo

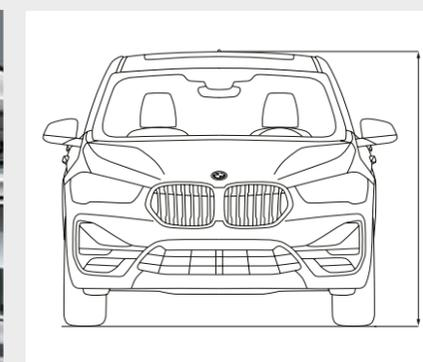

42 Technické údaje



DIVOKOŠŤ.



MNOŽSTVO ŽIVOTA,
MNOŽSTVO ŠTÝLU.





**MNOŽSTVO
ŽIVOTA, MNOŽSTVO
ŠTÝLU.**



URÝCHĽUJE
OTVÁRANIE
ÚST CESTOU
NAHOR.





**TU A TERAZ DOSTATOK
PRIESTORU PRE
MNOŽSTVO PREKVAPENÍ.**

MLADÝ, DIVOKÝ,
RÝCHLÝ. HĽADANIE
VHODNÉHO NÁPROTIVKU.



PLNE NABITÁ
DYNAMIKA.





**DLHÉ TRASY? SAMOZREJME.
NEUSTÁLE UPRENÉ
POHLÁDY? VŽDY.
NUDA? NIKDY!
BMW X1.**



BMW EFFICIENT DYNAMICS.
NIŽŠIA SPOTREBA. VIAC RADOSTI Z JAZDY.

■ Standardná výbava □ Doplnková výbava



NAJLEPŠIE MOTORY BMW X1.

BMW X1 xDrive20i

Benzínový radový 4-valcový motor BMW TwinPower Turbo s výkonom 141 kW (192 k) a krútiacim momentom 280 Nm
Zrýchlenie 0–100 km/h: [7,4] s
Max. rýchlosť: [223] km/h
Kombinovaná spotreba paliva: [7,3–8,1] l/100 km
Kombinované emisie CO₂: [165–183] g/km

BMW X1 xDrive20d

Naftový radový 4-valcový motor BMW TwinPower Turbo s výkonom 140 kW (190 k) a krútiacim momentom 400 Nm
Zrýchlenie 0–100 km/h: [7,8] s
Max. rýchlosť: [219] km/h
Kombinovaná spotreba paliva: [5,6–6,2] l/100 km
Kombinované emisie CO₂: [147–163] g/km

□ **Adaptívny podvozok** umožňuje prispôbovať charakteristiku tlmenia jazdnej situácii, pre optimalizáciu komfortu aj dynamiky jazdy.

□ **M Sport riadenie** sa postará o priame agilné reakcie na pokyny volantom pri optimálnej námahe potrebnej na jeho ovládanie.

□ **M Sport podvozok** je znížený o 10 mm a disponuje tuhším nastavením pre agilnejšiu jazdu.

□ **8-stupňová prevodovka Steptronic Sport*** ponúka mimoriadne dynamické radenie. V automatickom aj manuálnom režime, voliacou pákou aj pádlami na volante.

□ **Vysokovýkonné M Sport brzdy*** sú špecifické vďaka exkluzívnym tmavomodrým strmeňom s logom M a pozoruhodným brzdným výkonom.

■ Systém pohonu všetkých kolies **BMW xDrive poskytuje** maximálnu trakciu, jazdnú dynamiku a bezpečnosť prostredníctvom variabilnej distribúcie hnacej sily medzi obidve nápravy.

AERODYNAMIKA

■ Cílené aerodynamické modifikácie karosérie vozidla, ako napríklad vzduchové výduchy a prvky Air Curtain a Air Blade, zlepšujú odpor vzduchu vozidla. Aerodynamické optimalizácie prispievajú nielen k zníženiu spotreby, ale zároveň redukujú hlučnosť v interiéri.

OVLÁDAČ JAZDNÉHO ZÁŽITKU VRÁTANE -

■ Ovládač jazdného zážitku ponúka* vodičovi možnosť voľby medzi štandardným jazdným režimom COMFORT, na efektívnu orientovaným režimom ECO PRO a dynamicky zameraným režimom SPORT. V ECO PRO režime sa charakteristika reakcie motora na akcelerátor, pracovný algoritmus prevodovky Steptronic aj nastavenie klimatizácie a kúrenia optimalizujú s dôrazom na maximálnu možnú efektívnosť.

BMW EFFICIENT DYNAMICS

■ Získajte viac z každého litra paliva vďaka BMW EfficientDynamics: vyšší výkon, vyššiu efektívnosť a viac radosti z jazdy. Technické inovácie, zamerané na zníženie spotreby paliva, pri súčasnom umocnení jazdných pôžitkov, sú základom čistej dynamiky každého BMW.

REKUPERÁCIA BRZDNEJ ENERGIE

■ Rekuperácia brzdnéj energie sa postará o to, aby alternátor generoval elektrickú energiu predovšetkým vtedy, keď zložíte nohu z akcelerátora alebo začnete brzdiť. V tom okamihu sa dovtedy nevyužívaná kinetická energia transformuje na elektrickú a využije sa na nabíjanie batérie.

PREVODOVKA STEPTRONIC

□ 8-Stupňová prevodovka Steptronic zabezpečí* obzvlášť hladké radenie a vynikajúci komfort jazdy, vďaka rýchlym zmenám otáčok a tesne odstupňovaným prevodom. Špičkový komfort spája s pozoruhodnou dynamikou a zníženou spotrebou paliva.

INDIKÁTOR ZMENY PREVODU

■ Indikátor zmeny prevodu vám odporučí najvhodnejší prevodový stupeň pre každú jazdnú situáciu. Displej vo všetkých modeloch BMW indikuje aktuálne zaradený prevodový stupeň a odporúča preradenie. Výsledkom je výrazné zníženie spotreby paliva vďaka presne načasovaným okamihom preradenia, tak v meste ako aj na dlhých tratiach.



*Dostupnosť niektorých prvkov výbavy a funkcií závisí od variantov motora alebo ďalších doplnkov. Dostupnosť na danom trhu a dostupnosť produkcie sa môže líšiť. Podrobné informácie o termínoch, štandardnom a voľiteľnom vybavení, nájdete na www.bmw.sk, v cenníku alebo u vášho BMW partnera.

Hodnoty spotreby paliva, emisií CO₂, spotreby elektrickej energie a zobrazené rozsahy sú stanovené podľa európskeho nariadenia (EC) 715/2007 v znení uplatniteľnom v čase typového schválenia. Namerané hodnoty sú na základe cyklu WLTP podľa smernice (EC) 1151/2017 a môžu sa líšiť v závislosti od zvolenej výbavy. Uvedený rozsah hodnôt zohľadňuje rôzne konfigurácie zvoleného modelu a nie je súčasťou akejkoľvek ponuky, je určený výlučne na porovnanie.

ASISTENCIA VODIČA.

BMW Personal CoPilot. Podpora pre vaše rozhodnutia.

□ **Balík bezpečnostnej výbavy Driving Assistant^{1,2*}** obsahuje kamerové asistenčné systémy: Varovný systém opustenia jazdného pruhu, Kolízne varovanie, Asistent diaľkových svetiel a Speed Limit Info. Kolízne varovanie a Varovanie pred chodcami s funkciou mierneho brzdienia v meste upozorňuje na hrozbu kolízie pri rýchlosti jazdy od 10 do 60 km/h, zatiaľ čo Varovný systém opustenia jazdného pruhu upozorní vodiča vibráciami vo volante na neželané vybočenie pri jazde rýchlosťou nad cca. 70 km/h.

□ Balík výbavy **Driving Assistant Plus^{1*}** prináša zreteľné zvýšenie bezpečnosti a komfortu. Obsahuje Kolízne varovanie a Varovanie pred chodcami s funkciou mierneho brzdienia v meste, Varovný systém opustenia jazdného pruhu, Asistenta diaľkových svetiel, Speed Limit Info, Kamerový systém udržiavania rýchlosti s funkciou Stop & Go ako aj Asistenta pre hustú premávku.

□ Kamerový systém **udržiavania rýchlosti s funkciou Stop&Go^{*}** udržiava vami nastavenú rýchlosť, ako aj vzdialenosť od predchádzajúceho vozidla. Vozidlo automaticky akceleruje aj brzdí a udržiava dostatočný odstup od predchádzajúceho vozidla, aj v hustej premávke a až do prípadného zastavenia sa kolóny vozidiel.

■ **Kontrola zjazdu zo svahu^{*} (HDC)** v modeloch xDrive sa dá aktivovať, aby vám poskytla podporu pri jazde nadol strmým klesaním. Systém udržiava stálu rýchlosť vozidla bez toho, aby ste museli brzdiť, vďaka čomu sa môžete plne koncentrovať na riadenie.

□ **Parkovací asistent^{2*}** zjednodušuje pozdĺžne parkovanie. Systém počas jazdy nízkou rýchlosťou okolo zaparkovaných vozidiel premeriava potenciálne voľné miesta. Ak nájde vhodné miesto, Parkovací asistent prevezme riadenie, zatiaľ čo vodičovi ostane ovládanie prevodovky, ako aj práca s akcelératorom a brzdou.

□ **Cúvacia kamera^{*}** zlepšuje orientáciu pri cúvaní rýchlosťou do 15 km/h, napríklad pri parkovaní. Zobrazuje oblasť za vozidlom na displeji systému iDrive. Interaktívne vodiace čiary pre naznačenie vzdialenosti a priemeru otáčania vozidla pomáhajú vodičovi pri manévrovaní. Prekážky sú vyznačené farebne.

BEZPEČNOSŤ.

■ Štandardná výbava □ Doplnková výbava



□ **Adaptívne LED predné svetlomety** s tlmivými aj diaľkovými svetlami obsahujú aj LED smerovky, adaptívny pohyb svetiel a asistenta diaľkových svetiel.

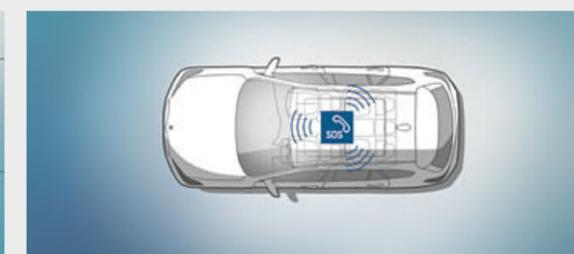

□ V núdzovej situácii sa počíta každá sekunda. **Emergency Call^{*}** v prípade nehody automaticky zareaguje a rýchlo privolá pomoc vám aj vašim pasažierom.

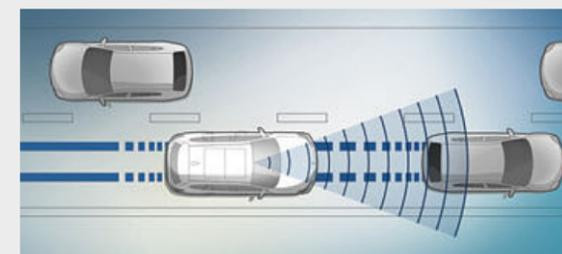

□ **Varovanie pred kolíziou s funkciou mierneho brzdienia^{*}** v meste upozorní vodiča na hrozbu možnej kolízie a v núdzovej situácii dokonca automaticky aktivuje brzdy.

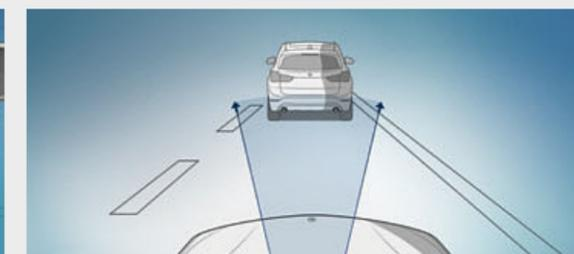

□ Funkcia **Active Guard** obsahuje varovanie pred kolíziou vpredu s funkciou brzdienia a funkciou Speed Limit Assist, vrátane funkcie Speed Limit Info s indikátorom zákazu predchádzania.



¹ Funkčnosť môže byť obmedzená v tme, hmle alebo pri výraznom oslnení.

² Vodič je zodpovedný za sledovanie celého procesu automatizovaného parkovania, v súlade s platnými zákonmi.

* Dostupnosť niektorých prvkov výbavy a funkcií závisí od variantov motora alebo ďalších doplnkov. Dostupnosť na danom trhu a dostupnosť produkcie sa môže líšiť. Podrobné informácie o termínoch, štandardnom a voliteľnom vybavení, nájdete na www.bmw.sk, v cenníku alebo u vášho BMW partnera.

BMW ConnectedDrive Spojenie s technológiou zajtrajška.



NAVIGAČNÝ SYSTÉM PLUS.

□ Navigačný systém Plus* obsahuje BMW Head-Up displej¹, ovládač iDrive, zabudovaný 10,25" dotykový displej a prístrojový panel s 5,7" TFT displejom* s vysokým rozlíšením. Práca so systémom je intuitívna, pomocou ovládača iDrive, tlačidlami priamej voľby menu, šiestimi alebo ôsmimi funkčnými predvoľbami, hlasovým ovládaním, prípadne dotykovou obrazovkou s interaktívnymi oknami.

DISPLEJ, KONCEPT OVLÁDANIA.

■ V súlade s orientáciou na vodiča, typickou pre BMW, sú všetky zobrazovacie a ovládacie prvky umiestnené tak, aby boli dobre viditeľné a ľahko dosiahnuteľné. Sú prehľadne usporiadané do štyroch hlavných kategórií: jazda, komfort, zobrazenie a ovládanie. To znamená, že vodič všetko rýchlo nájde a okamihy odpútania zraku od vozovky sa udržiavajú na minime.

BMW HEAD-UP DISPLEJ.

□ Plnofarebný BMW Head-Up displej¹* premieta pre jazdu relevantné informácie priamo do zorného poľa vodiča a umožní mu lepšie sa sústrediť na riadenie vozidla. Zobrazí informácie ako aktuálnu rýchlosť jazdy, navigačné pokyny, údaje od systému Speed Limit Info s indikáciou zákazu predbiehania, ako aj zoznamy položiek telefónneho adresára či zábavného systému.

MOBILNÁ KOMPATIBILITA VRÁTANE BEZDRÔTOVÉHO NABÍJANIA.

□ Mobilná kompatibilita vrátane bezdrôtového³ nabíjania obsahuje bezdrôtový nabíjací port a dodatočný USB port. Strešná anténa zlepšuje príjem mobilného signálu. Súčasne môžu byť cez Bluetooth pripojené dva mobilné telefóny a jeden audio prehrávač. Okrem toho je k dispozícii aj funkcia Bluetooth Office.

PRÍPRAVA PRE APPLE CAR PLAY®.

□ Prečo by ste sa mali vzdať funkcií svojho zariadenia iPhone v BMW, keď ich tam môžete využívať ako zvyčajne? Príprava pre Apple CarPlay® vám poskytne diaľkový² prístup k telefonovaniu, ako aj k aplikáciám iMessage, WhatsApp, Tunes, Spotify alebo Apple Music. Zároveň môžete využiť tlačidlo hlasového ovládania na volante pre prístup k Siri, hlasovému asistentovi Apple.

BMW CONNECTED.

□ Prepojte sa s vaším BMW. Aplikácia BMW Connected* je vaším digitálnym asistentom osobnej mobility, ktorý sa postará o vaše potreby pred jazdou aj počas nej. Získajte prístup k vozidlu cez váš smartfón, hodinky smart watch alebo Amazon Echo či Google Assistant, odosielajte ciele do navigačného systému alebo si nechajte pripomenúť stretnutia, aby ste dorazili včas.

■ Standardná výbava □ Doplnková výbava

□ **Automatické ovládanie dverí batožinového priestoru** umožní ich pohodlné otváranie a zatváranie elektricky – stlačením tlačidla umiestneného v interiéri alebo na kľúči od vozidla. Dajú sa zároveň otvárať aj pomocou vonkajšej rukoväte a zatvárať tlačidlom na ich vnútornej strane. Bezpečnosť procesu zvyšuje akustický varovný signál.

□ **Komfortný vstup umožní otvoriť** predné dvere vozidla, vrátane batožinového priestoru, bez aktívneho použitia kľúča. Stačí, ak má vodič kľúč pri sebe, napríklad vo vrecku. Dvere sa následne odomknú automaticky, jednoduchým dotykom kľučky alebo otváracieho tlačidla batožinového priestoru.

□ Keď je **panoramatická sklenená strecha** otvorená, interiér sa naplní čerstvým vzduchom. Keď je zatvorená, zalieva kabínu denným svetlom pre príjemnú atmosféru. Otvára a zatvára sa plne automaticky na povel tlačidla, ako aj diaľkovým ovládaním v kľúči a je vybavená funkciou nadvihnutia, odsunutia, slnečnou roletou a veterným deflektorom.

□ **Variabilita využitia batožinového priestoru výrazne** narastá vďaka viacerým možnostiam nastavovania zadného sedadla, buď pre zväčšenie priestoru pre nohy vzadu, alebo pre maximalizáciu batožinového priestoru, podľa aktuálnej priority. Zadné sedadlo je delené v pomere 60:40 a dá sa pozdĺžne posúvať v rozsahu 130 mm. Operadlo zadného sedadla je delené a sklopné dokonca v pomere 40:20:40.

□ **Automatická klimatizácia** s 2-zónovou reguláciou a automatickou funkciou udržiavania teploty umožňuje samostatné nastavenie pre vodiča a spolujazdca. Obsahuje tiež automatickú recirkuláciu vzduchu (AAR), mikrofilter s aktívnym uhlím, ako aj kondenzačný a solárny senzor.

□ **Balík náladového*** osvetlenia obsahuje rôzne LED svetlá a v interiéri vytvára atmosféru prvotriednej kvality. Šesť voliteľných svetelných dizajnov naplní interiér štýlovou kombináciou priamych a nepriamych svetelných zdrojov. Okrem toho vás privíta impozantná uvítacia projekcia exteriérových LED svetiel, vrát. LED projekcie „X1“.



¹ Zobrazenie BMW Head-Up displeja nemusí byť plne viditeľné pri použití polarizačných slnečných okuliarov. Presný obsah zobrazenia závisí od zvolenej doplnkovej výbavy. Pre použitie displeja je potrebná ďalšia doplnková výbava.

² Kompatibilita a podporované funkcie Apple CarPlay® závisia od modelového roka a softvéru, inštalovaného na zariadení iPhone®. Pri každom použití Prípravy pre Apple CarPlay® sa na užívateľov iPhone odosielať vybrané údaje o vozidle. Za ďalšie spracovanie údajov je zodpovedný výrobca mobilného telefónu.

³ Podporuje induktívne nabíjanie mobilných zariadení podľa štandardu Qi. Pre vybrané smartfóny, ktoré nepodporujú štandard Qi, sú k dispozícii špeciálne nabíjacie puzdrá, v ponuke Originálneho BMW príslušenstva.

*Dostupnosť niektorých prvkov výbavy a funkcií závisí od variantov motora alebo ďalších doplnkov. Dostupnosť na danom trhu a dostupnosť produkcie sa môže líšiť. Podrobné informácie o termínoch, štandardnom a voliteľnom vybavení, nájdete na www.bmw.sk, v cenníku alebo u vášho BMW partnera.

ZÁKLADNÝ MODEL.

Objavte viac pomocou aplikácie BMW Katalógy. Teraz k dispozícii pre váš smartfón aj tablet.

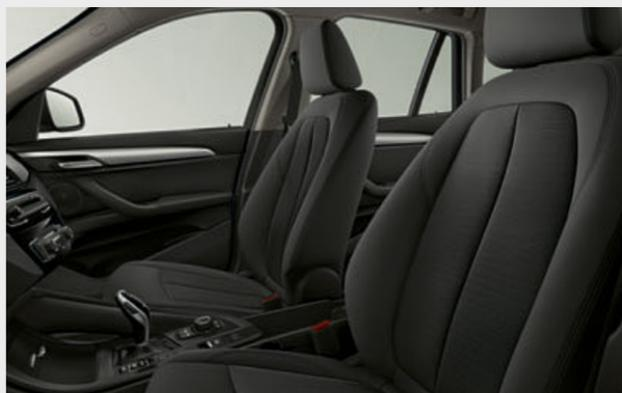

■ Štandardný volant má dizajn s tromi ramenami, veniec potiahnutý čiernou kožou a priemer 375 mm.

■ Štandardné predné sedadlá umožňujú manuálne nastavovanie výšky sedákov, sklonu operadla, pozdĺžnej pozície a výšky opierky hlavy.

Vybraný rozsah štandardnej výbavy:

- 17-palcové disky z ľahkej zliatiny V-spoke style 560
- Štandardné predné sedadlá čalúnené látkou Grid.
- Interiérové lišty Oxide Silver Dark matné s ozdobnými čiernymi vysokolesklými lištami
- Halogénové svetlomety sú vybavené dennými svetlami s LED technológiou.
- Kožený volant
- Ovládač jazdného zázitku s ECO PRO režimom
- Performance Control
- Klimatizácia
- Dažďový senzor
- AM/FM rádio so 6,5" ovládacím displejom a šiestimi reproduktormi



■ 17-palcové disky kolies z ľahkej zliatiny V-spoke style 560 Reflex Silver, rozmer disku 7,5J x 17 s pneumatikami 225/55 R17.



□ 19-palcové disky kolies z ľahkej zliatiny Y-spoke style 580 Bicolour Orbit Grey s pneumatikami typu runflat, leštené, rozmer disku 8J x 19 s pneumatikami 225/45 R19.

MODEL xLINE.

Výbava 26 | 27

■ Štandardná výbava □ Doplnková výbava

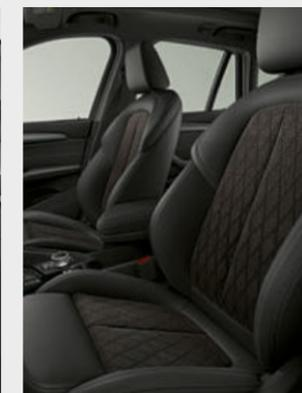

■ Športový kožený volant s tromi ramenami má chrómované zdobenie. Hrubý veniec a tvarované opierky na palce zaručia výnimočne pevné a príjemné uchopenie. Kožou potiahnutá je aj páka prevodovky.

□ Športové predné sedadlá poskytujú optimálnu oporu a maximálny komfort vďaka vyšším častiam sedákov a operadiel a variabilným možnostiam ich nastavenia.

■ 18-palcové disky kolies z ľahkej zliatiny Y-spoke style 579 Bicolour Orbit Grey, leštené, rozmer disku 7,5J x 18 s pneumatikami 225/50 R18.

Model xLine – výbava exteriéru:

- BMW obličky s exkluzívne tvarovanými vertikálnymi lištami s prednými hranami v matnom hliníkovom spracovaní, rám vo vysokolesklom chrómovanom spracovaní
- Predný nárazník s vizuálnou ochranou podvozka a ďalšími dizajnovými prvkami v spracovaní Silver matnom
- 18-palcové disky z ľahkej zliatiny Y-spoke style 579; k dispozícii sú aj ďalšie kolesá
- Bočné prahové nástavce v spracovaní Silver matnom
- Ochrana podvozka v zadnej časti s hlavnou časťou vo farbe karosérie a vložkou v matnej striebornej úprave

Model xLine – výbava interiéru:

- Prahové lišty vpredu s hliníkovými vložkami a označením „BMW“
- Sedadlá čalúnené kombináciou látky/koža „Cross Track“ vo farbe Granite Brown s čiernym zvýraznením, alternatívne čalúnené kožou „Dakota“ s perforáciou¹; k dispozícii sú aj ďalšie čalúnenia
- Športový kožený volant
- Kľúč od vozidla so zdobením Pearl Chrome
- Zvýraznené prešívanie v závislosti od čalúnenia; v striebornej, sivej a hnedej farbe na stredovej konzole a prístrojovej doske
- Interiérové lišty Pearl Dark s ozdobnými lištami Pearl Chrome; k dispozícii sú aj ďalšie lišty
- Exkluzívne LED svetelné pásy v obkladoch dverí so šiestimi voliteľnými svetelnými profilmi
- Lišta na nakladacej hrane z nehrdzavejúcej ocele

¹ K dispozícii ako doplnková výbava.

MODEL SPORT LINE.

Objavte viac pomocou aplikácie BMW Katalógy. Teraz k dispozícii pre váš smartfón aj tablet.



□ M kožený volant s multifunkčnými tlačidlami, vencom potiahnutým kožou Walknappa Black a tvarovanými opierkami na palce.

■ Športové predné sedadlá poskytujú optimálnu oporu a maximálny komfort vďaka vyšším častiam sedákov a operadiel a variabilným možnostiam ich nastavenia.

■ 18-palcové disky kolies z ľahkej zliatiny Double-spoke style 578 Jet Black, rozmer disku 7,5J x 18 s pneumatikami 225/50 R18.

■ 18-palcové disky kolies z ľahkej zliatiny Y-spoke style 566 Ferric Grey, leštené, rozmer disku 7,5J x 18 s pneumatikami 225/50 R18.

Sport Line – výbava exteriéru:

- BMW mriežka chladiča s exkluzívne tvarovanými vertikálnymi lištami vo vysokolesklom čiernom spracovaní a rámom vo vysokolesklom chrómovom spracovaní
- Predný nárazník so špecifickými dizajnovými prvkami vo vysokolesklom čiernom spracovaní, vizuálna ochrana podvozka vo farbe karosérie
- LED hmlové svetlomety
- 18-palcové disky z ľahkej zliatiny Double-spoke style 578; k dispozícii sú aj ďalšie kolesá
- Kryty vonkajších zrkadiel vo farbe karosérie, alternatívne vo vysokolesklom čiernom spracovaní
- Bočné prahové nástavce vo farbe karosérie
- Ochrana podvozka v zadnej časti s hlavnou časťou vo farbe karosérie a vložkou v lesklej čiernej úprave

Sport Line – výbava interiéru:

- Prahové lišty vpredu s hliníkovými vložkami a označením „BMW“
- Športové sedadlá čalúnené kombináciou látky/Sensatec Anthracite so sivým zvýraznením; k dispozícii sú aj ďalšie čalúnenia
- Športový kožený volant
- Kľúč od vozidla so zdobením Pearl Chrome
- Zvýraznené prešívanie v závislosti od čalúnenia; v striebornej, sivej a hnedej farbe na stredovej konzole a prístrojovej doske
- Interiérové lišty v čiernej lesklej úprave, k dispozícii sú aj iné lišty
- Exkluzívne LED svetelné pásy v obkladoch dverí so šiestimi voliteľnými svetelnými profilmi
- Lišta na nakladacej hrane z nehrdzavejúcej ocele

MODEL M SPORT.

Výbava 28 | 29

■ Štandardná výbava □ Doplnková výbava

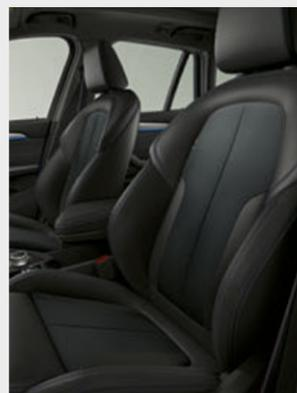

■ M kožený volant s multifunkčnými tlačidlami, vencom potiahnutým kožou Walknappa Black a tvarovanými opierkami na palce.

■ Športové predné sedadlá poskytujú optimálnu oporu a maximálny komfort vďaka vyšším častiam sedákov a operadiel a variabilným možnostiam ich nastavenia.

■ 18-palcové M disky kolies z ľahkej zliatiny Double-spoke style 570 M Bicolour Ferric Grey, leštené, rozmer disku 7,5J x 18 s pneumatikami 225/50 R18.

□ 19-palcové M disky kolies z ľahkej zliatiny Double-spoke style 816 M Bicolour Orbit Grey, leštené, rozmer disku 8J x 19 s pneumatikami 225/45 R19.

M Sport balík – výbava exteriéru:

- M aerodynamický balík s predným nastavcom, bočnými prahovými nastavcami a lemami blatníkov vo farbe karosérie a zadným nastavcom s vložkou difúzora v metalize Dark Shadow.
- BMW mriežka chladiča s exkluzívne tvarovanými vertikálnymi lištami s prednými hranami vo vysokolesklom čiernom spracovaní, rám vo vysokolesklom chrómovanom spracovaní
- LED hmlové svetlomety
- 18-palcové M disky kolies z ľahkej zliatiny Double-spoke style 570 M Bicolour; k dispozícii sú aj ďalšie disky kolies
- M Sport podvozok, znížený, alternatívne štandardný podvozok
- BMW Individual Shadow Line
- Logo M na bokoch
- Uni lak Alpine White; k dispozícii sú aj ďalšie farby
- BMW Individual pozdĺžne strešné nosiče Shadow Line

Model M Sport – výbava interiéru:

- M prahové lišty, M opierka pre nohu vodiča
- Podlahové koberčeky s M dizajnom
- Športové predné sedadlá čalúnené látkou „Micro Hexagon“/Sensatec Black; k dispozícii sú aj ďalšie čalúnenia
- M kožený volant
- Kľúč od vozidla s exkluzívnym označením M
- BMW Individual strop Anthracite
- Interiérové lišty Aluminium Hexagon s ozdobnými lištami v modrej farbe; k dispozícii sú aj ďalšie lišty
- Skrátaná radiaca páka s označením M
- Exkluzívne LED svetelné pásy v obkladoch dverí so šiestimi voliteľnými svetelnými profilmi
- Lišta na nakladacej hrane z nehrdzavejúcej ocele

BMW X1 xDRIVE25e.

S EFEKTÍVNÝM PLUG-IN HYBRIDNÝM POHONOM.

Najinteligentnejší spôsob jazdy plug-in hybridom: BMW X1 xDrive25e kombinuje efektívny motor BMW TwinPower Turbo s výkonným eDrive motorom do hybridného pohonu všetkých kolies. Interakcia dvoch pohonných jednotiek garantuje, že hravo zvládnete každú výzvu. Elektromotor plynulo premieňa svoj výkon na pohon vpred a pôsobivým spôsobom podporuje benzínový motor pri každej akcelerácii, alebo poháňa BMW X1 xDrive25e čisto elektricky a bez lokálnych emisií až do rýchlosti 135 km/h. Hybridný pohon všetkých kolies taktiež optimalizuje trakciu na klzkých povrchoch. Pomocou funkcie BMW Connected eDrive Services môžete pohodlne skontrolovať, či je úroveň nabitia dostatočná pre čisto elektrickú jazdu. A ak nie, jednoducho pokračujte v hybridnom režime.



Konektor pre nabíjanie vysokonapäťovej batérie vozidla sa nachádza pod krytom na ľavej strane vozidla za predným blatníkom.



19-palcové M disky kolies z ľahkej zliatiny Double-spoke style 816 M Bicolour Orbit Grey s pneumatikami typu runflat, leštené, rozmer disku 8J x 19 s pneumatikami 225/45 R19.



Označenie modelu sa nachádza na pravej strane veka batožinového priestoru.



Tlačidlami režimu jazdy na stredovej konzole, AUTO eDrive, MAX eDrive a SAVE BATTERY, môžete intuitívne voľiť jazdné režimy. Jediným stlačením tlačidla môže vodič rýchlo prispôsobiť plug-in hybridný pohon rozličným jazdným situáciám.

Objavte viac pomocou aplikácie BMW Katalógy. Teraz k dispozícii pre váš smartfón aj tablet.

■ Štandardná výbava □ Doplnková výbava



□ Športový kožený volant s tromi ramenami má chrómované zdobenie. Hrubý veniec a tvarované opierky na palce zaručia výnimočne pevné a príjemné uchopenie. Kožou potiahnutá je aj páka prevodovky.



□ Kam teraz? Hľadajte nové ciele ciest a preneste ich aplikáciou BMW Connected* priamo do navigačného systému vášho BMW. Len čo nasadnete a vozidlo sa cez Bluetooth spojí s vaším smartfónom, môžete spustiť navigačné navádzanie jediným dotykem displeja.



□ Keď je panoramatická sklenená strecha otvorená, interiér sa naplní čerstvým vzduchom. Keď je zatvorená, zalieta kabínu denným svetlom pre príjemnú atmosféru. Otvára a zatvára sa plne automaticky na povel tlačidla, ako aj diaľkovým ovládaním v kľúčí a je vybavená funkciou nadvihnutia, odsunutia, slnečnou roletou a veterným deflektorom.



□ Plnofarebný BMW Head-Up displej¹* premieta pre jazdu relevantné informácie priamo do zorného poľa vodiča a umožní mu lepšie sa sústrediť na riadenie vozidla. Zobrazí informácie ako aktuálnu rýchlosť jazdy, navigačné pokyny, údaje od systému Speed Limit Info s indikáciou zákazu predbiehania, ako aj zoznamy položiek telefónneho adresára či zábavného systému.



□ 7-stupňová prevodovka Steptronic s dvojspojkovou technológiou* kombinuje najlepšiu možnú efektivitu s mimoriadne rýchlym aj hladkým radením a vysokým komfortom, vďaka tesnému odstupňovaniu prevodov a rýchlym zmenám intervalov otáčok. Špičkový komfort vďaka tomu spája s pozoruhodnou dynamikou a zníženou spotrebou paliva.



□ Športové sedadlá vodiča a spolujazdca charakterizujú výraznejšie bočné časti sedákov a operadiel než u štandardných sedadiel a spolu s nastaviteľnou opierkou stehien poskytujú excelentnú ergonómiu lepšiu bočnú oporu pri rýchlom prejazde zákrut. Okrem šírky operadla (elektricky) sa dá hĺbka sedadla (mechanicky) nastaviť aj na sedadle vodiča.



□ Adaptívne LED predné svetlomety obsahujú tmené svetlá a diaľkové svetlá s technológiou proti oslneniu (BMW Selective Beam) a smerovky s LED technológiou. Súčasťou balíka sú aj odbočovacie svetlá, denné svetlá a adaptívne predné svetlomety pre osvetlenie vozovky prispôbené jazdnej situácii.



□ Dvojdielne zadné svetlá s LED* technológiou a charakteristickým tvarom písmena L pozostávajú z jedného svetelného segmentu na karosérii vozidla a jedného na veku batožinového priestoru. Dynamické brzďové svetlá upozornia vodičov za vami na vaše intenzívne núdzové brzdenie tým, že sa rozblíkajú.



■ Dažďový senzor automaticky zapína stierače v prípade potreby a prispôbuje frekvenciu stierania intenzite zrážok. Keď si to svetelné podmienky vyžadujú, integrovaná automatická aktivácia svetlomety zapne tmené svetlá.



□ Kotviace body ISOFIX: pre montáž detských sedačiek ISOFIX na sedadlo predného spolujazdca. Kotviace body sú ukryté v ráme sedadla.



□ Sedadlo predného spolujazdca so sklápacím operadlom zvyšuje flexibilitu prepravy dlhých predmetov.



□ Keď sa nepoužíva, odnímateľná hlava ťažného zariadenia nemá negatívny vplyv na športový dizajn zadnej časti vozidla.

¹ Zobrazenie BMW Head-Up displeja nemusí byť plne viditeľné pri použití polarizačných slnečných okuliarov. Presný obsah zobrazenia závisí od zvolenej doplnkovej výbavy. Pre použitie displeja je potrebná ďalšia doplnková výbava.

* Dostupnosť niektorých prvkov výbavy a funkcií závisí od variantov motora alebo ďalších doplnkov. Dostupnosť na danom trhu a dostupnosť produkcie sa môže líšiť. Podrobné informácie o termínoch, štandardnom a voľiteľnom vybavení, nájdete na www.bmw.sk, v cenníku alebo u vášho BMW partnera.

Objavte viac pomocou aplikácie BMW Katalógy. Teraz k dispozícii pre váš smartfón aj tablet.

■ Štandardná výbava □ Doplnková výbava



□ HiFi systém Harman Kardon Surround Sound s dvanástimi reproduktormi bol optimalizovaný pre zvukové prostredie interiéru vozidla s cieľom zabezpečiť výnimočný akustický zážitok. Výkonné vysokotónové aj hlbokotónové reproduktory vytvárajú mohutný a dynamický zvuk. Elegantné hliníkové kryty reproduktorov s nápisom „Harman/Kardon“ vytvárajú prvotriedny vizuálny dojem.



□ Navigačný systém Plus* obsahuje BMW Head-Up displej¹, ovládač iDrive, zabudovaný 10,25" dotykový displej a prístrojový panel s 5,7" TFT displejom s vysokým rozlíšením. Práca so systémom je intuitívna, pomocou ovládača iDrive, tlačidlami priamej voľby menu, šiestimi alebo ôsmimi funkčnými predvoľbami, hlasovým ovládaním, prípadne dotykovou obrazovkou s interaktívnymi oknami.



□ Vnútorne a vonkajšie zrkadlá na strane vodiča disponujú funkciou automatického stmavovania. Navyše, zrkadlo na strane spolujazdca je vybavené automatickou parkovacou funkciou pri zaradení spiatocky. Obe vonkajšie zrkadlá disponujú funkciou elektrického sklápania, ako aj pamäťovou funkciou. Vďaka tomu sa výrazne zjednoduší parkovanie a znižuje sa riziko poškodenia vozidla.



□ Balík nákladového osvetlenia obsahuje rôzne LED svetlá a v interiéri vytvára atmosféru prvotriednej kvality. Šesť voliteľných svetelných dizajnov naplní interiér štýlovou kombináciou priamych a nepriamych svetelných zdrojov. Okrem toho vás privíta imponantná uvítacia projekcia exteriérových LED svetiel, vrát. LED projekcie „X1“.



□ V závislosti od výbavy sa multifunkčným volantom ovláda telefón, funkcie audio systému aj hlasové ovládanie. Nachádza sa tu aj regulácia Manuálneho obmedzovača rýchlosti. Pomocou tlačidiel na volante si tak dokážete nastaviť napríklad limit 50 km/h pre jazdu v meste.

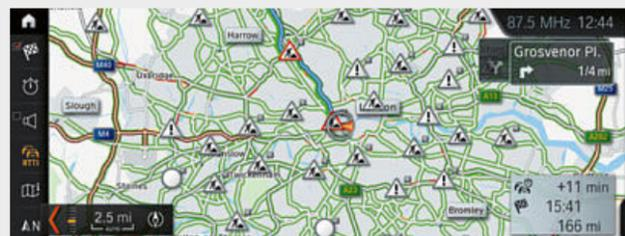

□ Prečo strácať čas v hustej premávke? Real Time Traffic Information* vám umožní doraziť do cieľa rýchlejšie a efektívnejšie. Sleduje aktuálnu situáciu v premávke takmer v reálnom čase a prepočítava alternatívne trasy. Hazard Preview ako miestny varovný systém je doplnkový prvok, ktorý upozorní napríklad na nehodu či nepriaznivé počasie.



□ Funkcia vyhrievania* rýchlo zohreje veniec volantu na povel tlačidla, čo je obzvlášť príjemné najmä v zimnom období.



□ Elektrické nastavovanie zvýši komfort ovládania sedadla a pomocou pamätevej funkcie umožní uložiť preferovanú pozíciu, spolu s vonkajšími zrkadlami.



□ Balík výbavy Driving Assistant Plus^{3,*} prináša zreteľné zvýšenie bezpečnosti a komfortu. Obsahuje Koližné varovanie a Varovanie pred chodcami s funkciou mierneho brzdenia v meste, Varovný systém opustenia jazdného pruhu, Asistenta diaľkových svetiel, Speed Limit Info, Kameraný systém udržiavania rýchlosti s funkciou Stop & Go ako aj Asistenta pre hustú premávku.



□ Mobilná kompatibilita vrátane bezdrôtového nabijania obsahuje bezdrôtový nabíjací port a dodatočný USB port. Strešná anténa zlepšuje príjem mobilného signálu. Súčasne môžu byť cez Bluetooth pripojené dva mobilné telefóny a jeden audio prehrávač. Okrem toho je k dispozícii aj funkcia Bluetooth Office.

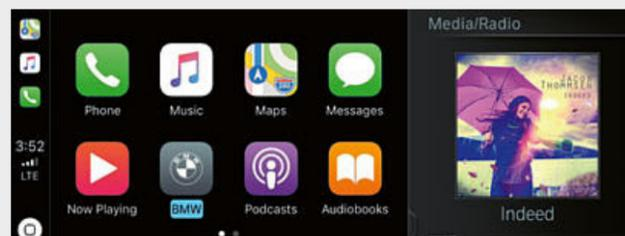

□ Prečo by ste sa mali vzdať funkcií svojho zariadenia iPhone v BMW, keď ich tam môžete využívať ako zvyčajne? Príprava pre Apple CarPlay[®] vám poskytne^{2,*} diaľkový prístup k telefonovaniu, ako aj k aplikáciám iMessage, WhatsApp, Tunes, Spotify alebo Apple Music. Zároveň môžete využiť tlačidlo hlasového ovládania na volante pre prístup k Siri, hlasovému asistentovi Apple.



□ Parkovacie senzory* (PDC) vpredu aj vzadu podstatne uľahčujú parkovanie a manévrovanie v tesných priestoroch. Blížkosť prekážok sa indikuje akusticky, pomocou varovného signálu, ako aj vizuálne, na displeji systému iDrive.



□ Cúvacia kamera zlepšuje orientáciu* pri cúvaní rýchlosťou do 15 km/h, napríklad pri parkovaní. Zobrazuje oblasť za vozidlom na displeji systému iDrive. Interaktívne vodiace čiary pre naznačenie vzdialenosti a priemeru otáčania vozidla pomáhajú vodičovi pri manévrovaní. Prekážky sú vyznačené farebne.

¹ Zobrazenie BMW Head-Up displeja nemusí byť plne viditeľné pri použití polarizačných slnečných okuliarov. Presný obsah zobrazenia závisí od zvolenej doplnkovej výbavy. Pre použitie displeja je potrebná ďalšia doplnková výbava.

² Funkčnosť môže byť obmedzená v tme, hmle alebo pri výraznom oslnení.

* Dostupnosť niektorých prvkov výbavy a funkcií závisí od variantov motora alebo ďalších doplnkov. Dostupnosť na danom trhu a dostupnosť produkcie sa môže líšiť. Podrobné informácie o termínoch, štandardnom a voliteľnom vybavení, nájdete na www.bmw.sk, v cenníku alebo u vášho BMW partnera.

Objavte viac pomocou aplikácie BMW Katalógy. Teraz k dispozícii pre váš smartfón aj tablet.

■ Štandardná výbava □ Doplnková výbava



□ Uni lak 300 Alpine White¹



■ Uni lak 668 Black



□ Metalíza A96 Mineral White²



□ Metalíza A83 Glacier Silver



□ Metalíza B39 Mineral Grey²



□ Metalíza 475 Black Sapphire²



□ Metalíza C2S Jucaro Beige



□ Metalíza C07 Sparkling Storm s briliantovým efektom



□ Metalíza B53 Sparkling Brown

MODEL M SPORT



□ Metalíza C10 Mediterranean Blue



□ Metalíza C1D Misano Blue³



□ BMW Individual metalíza C3N Storm Bay²

BMW INDIVIDUAL

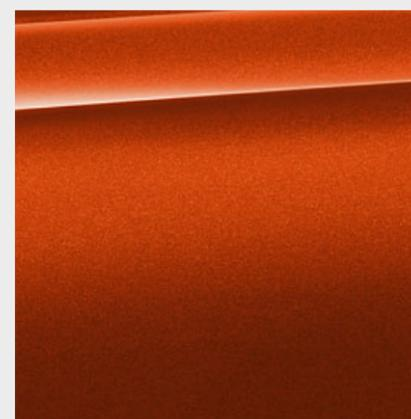

□ Metalíza C1X Sunset Orange

INTERIÉROVÉ FARBY.

Objavte viac pomocou aplikácie BMW Katalógy. Teraz k dispozícii pre váš smartfón aj tablet.

■ Štandardná výbava □ Doplnková výbava



LÁTKA

K dispozícii s:



■ Základná výbava

Látka Grid EGAT Anthracite*



□ Základná výbava

Látka „Race“ ERL1 Anthracite/Grey zvýraznenie*

SENSATEC

K dispozícii s:



□ Základná výbava
■ Model xLine
■ Model Šport Line

Sensatec KCCX Oyster



□ Základná výbava
■ Model xLine
■ Model Šport Line
■ Balík M Sport

Sensatec KCSW Black

KOŽA

K dispozícii s:



□ Model xLine
□ Model Šport Line
□ Balík M Sport

Koža Dakota PDOA s perforáciou, farba Oyster so zvýraznením Grey.



□ Model xLine
□ Model Šport Line
□ Balík M Sport

Koža „Dakota“ PDMZ s perforáciou Mocha

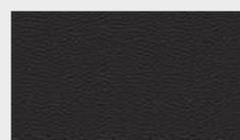

□ Základná výbava

Koža „Dakota“ LCSW Black*



□ Model xLine
□ Model Šport Line
□ Balík M Sport

Koža Dakota PDSW s perforáciou, so zvýraznením Black a Grey

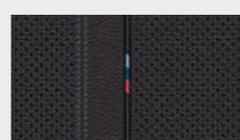

□ Balík M Sport

Koža Dakota PDN4 s perforáciou Black, Blue zvýraznenie

KOMBINÁCIA LÁTKA/SENSATEC

K dispozícii s:

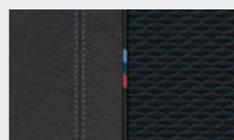

■ Balík M Sport

Látka Micro Hexagon HKSW Sensatec Black

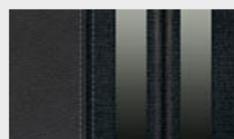

□ Základná výbava
■ Model Šport Line

Kombinácia látky/Sensatec KFL1 Anthracite, Grey zvýraznenie*

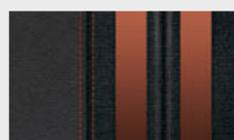

■ Model Šport Line

Kombinácia látky/Sensatec KFIX Anthracite, Orange zvýraznenie

KOMBINÁCIA LÁTKA/KOŽA

K dispozícii s:



■ Model xLine

Kombinácia látky/koža Cross Track CWG4 Granite Brown/Black

INTERIÉROVÉ LIŠTY

K dispozícii s:

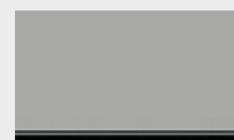

■ Základná výbava

Interiérové lišty Oxide Silver Dark matné s ozdobnými lištami čiernymi vysokolesklými



□ Základná výbava
□ Model xLine
□ Model Šport Line
■ Balík M Sport

Interiérové lišty v spracovaní jemne pozdĺžne brúsený hliník s ozdobnými lištami Pearl Chrome



■ Balík M Sport

Interiérové lišty Aluminium Hexagon s ozdobnými lištami modrými matnými

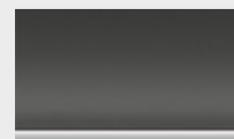

■ Model xLine

Interiérové lišty Pearl Dark s ozdobnými lištami Pearl Chrome

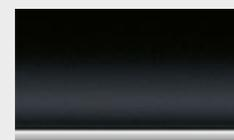

□ Základná výbava
■ Model xLine
■ Model Šport Line
■ Balík M Sport

Interiérové lišty čierne vysokolesklé s ozdobnými lištami Pearl Chrome



□ Základná výbava
□ Model xLine
□ Model Šport Line
□ Balík M Sport

Interiérové lišty v drevenom spracovaní Fineline Stream s ozdobnými lištami Pearl Chrome



□ Základná výbava
□ Model xLine
□ Model Šport Line
□ Balík M Sport

Drevené interiérové lišty Oak Grain matné s ozdobnými lištami Pearl Chrome

Vezmite, prosím, na vedomie, že aj pri bežnom používaní môžu po určitom čase vzniknúť na čalúnení neodstrániteľné nečistoty. Tie môžu byť spôsobené predovšetkým oblečením, ktoré púšťa farbu.

Vezmite, prosím, na vedomie, že farba interiéru závisí od zvolenej farby čalúnenia.

*Dostupnosť niektorých prvkov výbavy a funkcií závisí od variantov motora alebo ďalších doplnkov. Dostupnosť na danom trhu a dostupnosť produkcie sa môže líšiť. Podrobné informácie o termínoch, štandardnom a voliteľnom vybavení, nájdete na www.bmw.sk, v cenníku alebo u vášho BMW partnera.

KOLESÁ A PNEUMATIKY.

Objavte viac pomocou aplikácie BMW Katalógy. Teraz k dispozícii pre váš smartfón aj tablet.



□ 17-palcové disky kolies z ľahkej zliatiny Double-spoke style 564 Reflex Silver s pneumatikami typu runflat, rozmer disku 7,5J x 17 s pneumatikami 225/55 R17.



■ 18-palcové disky kolies z ľahkej zliatiny Y-spoke style 579 Bicolour Orbit Grey, leštené, rozmer disku 7,5J x 18 s pneumatikami 225/50 R18.²



□ 18-palcové disky kolies z ľahkej zliatiny Double-spoke style 578 Jet Black, rozmer disku 7,5J x 18 s pneumatikami 225/50 R18.¹



□ 18-palcové disky kolies z ľahkej zliatiny Double-spoke style 570 M Bicolour Ferric Grey s pneumatikami typu runflat, leštené, rozmer disku 7,5J x 18 s pneumatikami 225/50 R18.¹



□ 19-palcové disky kolies z ľahkej zliatiny Y-spoke style 511 Orbit Grey, leštené, rozmer disku 8J x 19 s pneumatikami 225/45 R19.



□ 19-palcové disky kolies z ľahkej zliatiny Y-spoke style 580 Bicolour Orbit Grey, leštené, rozmer disku 8J x 19, s pneumatikami 225/45 R19.



□ 19-palcové M disky kolies z ľahkej zliatiny Double-spoke style 816 M Bicolour Orbit Grey, leštené, rozmer disku 8J x 19 s pneumatikami 225/45 R19.¹

ORIGINÁLNE BMW PRÍSLUŠENSTVO.

Výbava 40 | 41

■ Štandardná výbava □ Doplnková výbava ○ Príslušenstvo



○ Moderný strešný box vo farbe Black s bokmi vo farbe Titanium Silver má objem 520 litrov a je vhodný pre všetky systémy strešných nosičov BMW. Dá sa otvárať z oboch strán a je vybavený trojitými centrálnymi zámkami na každej strane, pre jednoduché nakladanie a ochranu pred krádežou.



○ Univerzálny držiak má nastaviteľnú veľkosť a pripevňuje sa k samostatne dostupnému základnému nosiču alebo k doplnkovému Travel & Comfort systému. Poskytne pevné ukotvenie pre viaceré tablety Apple a Samsung od 7 do 11 palcov v BMW bezpečnostnom puzdre. Dá sa otáčať o 360° a uzamknúť v zelenej pozícii.



○ Toto inovatívne vnútorné spätné zrkadlo obsahuje adaptívne univerzálne diaľkové ovládanie až troch garážových brán a vonkajších brán.

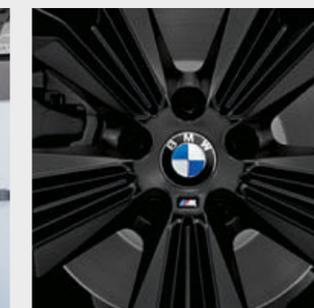

○ Plávajúce kryty nábojov kolies s logom BMW, ktoré sa neotáča spolu s kolesom, ale zostáva na jednej úrovni.



○ Vysoko kvalitné 20-palcové M disky kolies z ľahkej zliatiny Double-spoke style 717 M v matnej farbe Jet Black, s logom M. Kompletná sada letných kolies so senzormi merania tlaku a run-flat pneumatikami, rozmer 8J x 20 s pneumatikou 225/40 R20 94Y RSC.



○ Presne na mieru tvarovaná ochrana pred vlhkosťou a nečistotami v priestore pre nohy vpredu. V čiernej farbe, s aplikáciou z nehrdzavejúcej ocele, pre dokonalé zladenie s interiérom.



○ Protišmyková vodotesná rohož na ochranu batožinového priestoru pred nečistotami a vlhkosťou. Čierna farba a aplikácia z nehrdzavejúcej ocele sú zladené s interiérom.

¹ K dispozícii iba v kombinácii s M Sport balíkom.

² K dispozícii iba v kombinácii s modelom xLine.

BMW X1		sDrive18i	sDrive20i	xDrive20i	xDrive25i	sDrive16d	sDrive18d	xDrive18d	sDrive20d	xDrive20d	xDrive25d	xDrive25e
--------	--	-----------	-----------	-----------	-----------	-----------	-----------	-----------	-----------	-----------	-----------	-----------

Hmotnosť												
Pohotovostná hmotnosť EU ¹	kg	1475 [1505]	[1560]	[1645]	[1655]	1555 [1575]	1585 [1615]	1660 [1685]	[1630]	[1695]	[1695]	[1820]
Celková hmotnosť	kg	2000 [2025]	[2065]	[2155]	[2160]	2040 [2040]	2090 [2125]	2170 [2190]	[2130]	[2200]	[2180]	[2330]
Užitočná hmotnosť	kg	600 [595]	[580]	[585]	[580]	560 [540]	580 [585]	585 [580]	[575]	[580]	[560]	[585]
Pripustná hmotnosť nebrzdeného prívesu ²	kg	735 [750]	[750]	[750]	[750]	750 [750]	750 [750]	750 [750]	[750]	[750]	[750]	[750]
Pripustná hmotnosť brzdeného prívesu, max. 12% stúpanie / max. 8% stúpanie ²	kg	1700/1700 [1700/1700]	[1800/1800]	[2000/2000]	[2000/2000]	1700/1700 [1700/1700]	1800/1800 [1800/1800]	1800/1800 [1800/1800]	[1800/1800]	[2000/2000]	[2000/2000]	[750/750]
Objem batožinového priestoru	l	505-1550	505-1550	505-1550	505-1550	505-1550	505-1550	505-1550	505-1550	505-1550	505-1550	450-1470

Motor BMW TwinPower Turbo ³												
Valce/ventily	-	3/4	4/4	4/4	4/4	3/4	4/4	4/4	4/4	4/4	4/4	3/4
Zdvihový objem	cm ³	1499	1998	1998	1998	1496	1995	1995	1995	1995	1995	1499
Max. výkon / pri otáčkach	kW (k)/ 1/min	103 (140)/ 4500-6500	141 (192)/ 5000-6000	141 (192)/ 5000-6000	170 (231)/ 5000-6000	85 (116)/ 4000	110 (150)/ 4000	110 (150)/ 4000	140 (190)/ 4000	140 (190)/ 4000	170 (231)/ 4400	92 (125)/ 5000-5500
Max. krútiaci moment / pri otáčkach	Nm/ 1/min	220/ 1480-4200	280/ 1350-4600	280/ 1350-4600	350/ 1450-4500	270/ 1750-2250	350/ 1750-2500	350/ 1750-2500	400/ 1750-2500	400/ 1750-2500	450/ 1500-3000	220/ 1500-3800

Motor eDrive												
Max. výkon	kW (k)	-	-	-	-	-	-	-	-	-	-	70 (95)
Max. krútiaci moment	Nm	-	-	-	-	-	-	-	-	-	-	165
Systémový výkon	kW (k)	-	-	-	-	-	-	-	-	-	-	162 (220) ¹⁰
Systémový krútiaci moment	Nm	-	-	-	-	-	-	-	-	-	-	385

Lítium-iónová vysokonapätová batéria												
Typ batérie / netto kapacita	kWh	-	-	-	-	-	-	-	-	-	-	Li-ion/8,8
Elektrický dojazd (EAER) ^{5,6}	km	-	-	-	-	-	-	-	-	-	-	50-52
Dojazd na čisto elektrický pohon v meste (EAER city) ^{5,6}	km	-	-	-	-	-	-	-	-	-	-	59
Čas nabíjania (AC rýchlonabíjanie cez BMW i Wallbox) ⁷	h	-	-	-	-	-	-	-	-	-	-	pribl. 2,4

Prevodovka a pohon												
Usporiadanie pohonu	-	predné kolesá	predné kolesá	všetky štyri kolesá	všetky štyri kolesá	predné kolesá	predné kolesá	všetky štyri kolesá	predné kolesá	všetky štyri kolesá	všetky štyri kolesá	všetky štyri kolesá
Štandardná prevodovka	-	6-stupňová manuálna	7-stupňová dvojspojková prevodovka Steptronic	8-stupňová Steptronic	8-stupňová Steptronic	6-stupňová manuálna	6-stupňová manuálna	6-stupňová manuálna	8-stupňová Steptronic	8-stupňová Steptronic	8-stupňová Steptronic	6-stupňová Steptronic

Jazdné výkony												
Max. rýchlosť	km/h	205 [203]	[226]	[223]	[235]	190 [190]	205 [205]	204 [204]	[222]	[219]	[235]	[193]
Elektrická max. rýchlosť	km/h	-	-	-	-	-	-	-	-	-	-	[135]
Zrýchlenie 0-100 km/h	s	9,7 [9,7]	[7,7]	[7,4]	[6,5]	11,5 [11,5]	9,3 [9,4]	9,3 [9,4]	[7,9]	[7,8]	[6,6]	[6,9]

Spotreba ^{3,4}												
Nízka rýchlosť (režim mesta) (l/100km)	l/100 km	8,5-8,9 [9,0-9,5]	[9,6-10,0]	[10,0-10,5]	[10,2-10,7]	5,9-6,4 [6,0-6,7]	5,7-6,4 [6,4-7,1]	6,4-6,9 [6,7-7,4]	[6,9-7,3]	[7,1-8,1]	[7,0-7,8]	-
Stredná rýchlosť (mesto + dochádzanie) (l/100km)	l/100 km	6,4-7,1 [6,6-7,2]	[6,8-7,5]	[7,2-8,0]	[7,3-8,1]	4,9-5,5 [5,3-5,8]	4,8-5,5 [5,2-6,1]	5,4-6,2 [5,5-6,3]	[5,3-5,9]	[5,6-6,4]	[5,6-6,4]	-
Vysoká rýchlosť (mimo mesta) (l/100km)	l/100 km	5,6-6,4 [5,7-6,5]	[5,7-6,5]	[6,2-7,1]	[6,5-7,2]	4,3-5,0 [4,4-5,0]	4,6-5,1 [4,7-5,2]	5,0-5,4 [5,0-5,5]	[4,7-5,3]	[5,0-5,4]	[5,1-5,8]	-
Extra vysoká rýchlosť (diaľnica) (l/100km)	l/100 km	6,6-7,5 [6,7-7,5]	[6,8-7,7]	[7,2-8,0]	[7,3-8,2]	5,0-5,7 [5,2-5,8]	5,3-5,9 [5,5-6,0]	5,7-6,3 [5,7-6,3]	[5,3-6,0]	[5,6-6,1]	[5,8-6,3]	-
Kombinovaná (PHEV vážená) (xDrive)	l/100 km	6,5-7,3 [6,7-7,4]	[6,8-7,6]	[7,3-8,1]	[7,4-8,2]	4,9-5,5 [5,1-5,7]	5,0-5,6 [5,3-5,9]	5,5-6,1 [5,6-6,2]	[5,3-5,9]	[5,6-6,2]	[5,7-6,4]	[1,7-1,9]

BMW X1		sDrive18i	sDrive20i	xDrive20i	xDrive25i	sDrive16d	sDrive18d	xDrive18d	sDrive20d	xDrive20d	xDrive25d	xDrive25e
--------	--	-----------	-----------	-----------	-----------	-----------	-----------	-----------	-----------	-----------	-----------	-----------

Spotreba energie (ECAC vážená) ⁸	kWh/100 km	-	-	-	-	-	-	-	-	-	-	[15,0-15,3]
Emisná norma (typový certifikát)	-	EU6d-temp	EU6d-temp	EU6d-temp	EU6d-temp	EU6d	EU6d	EU6d	EU6d	EU6d	EU6d	EU6d
Kombinované emisie CO ₂ (PHEV vážená)	g/km	148-165 [151-168]	[155-172]	[165-183]	[169-187]	128-145 [133-149]	132-147 [139-155]	144-160 [146-162]	[140-156]	[147-163]	[149-166]	[39-43]
Objem nádrže na palivo, cca.	l	51	51	61	61	51	51	51	51	51	51	36

Kolesá												
Rozmer pneumatik		225/55 R17 W	225/55 R17 W	225/55 R17 W	225/55 R17 W	225/55 R17 W	225/55 R17 W	225/55 R17 W	225/55 R17 W	225/55 R17 W	225/55 R17 W	225/55 R17 W
Rozmer diskov kolies		7,5J x 17	7,5J x 17	7,5J x 17	7,5J x 17	7,5J x 17	7,5J x 17	7,5J x 17	7,5J x 17	7,5J x 17	7,5J x 17	7,5J x 17
Materiál diskov kolies		lahká zliatina	lahká zliatina	lahká zliatina	lahká zliatina	lahká zliatina	lahká zliatina	lahká zliatina	lahká zliatina	lahká zliatina	lahká zliatina	lahká zliatina

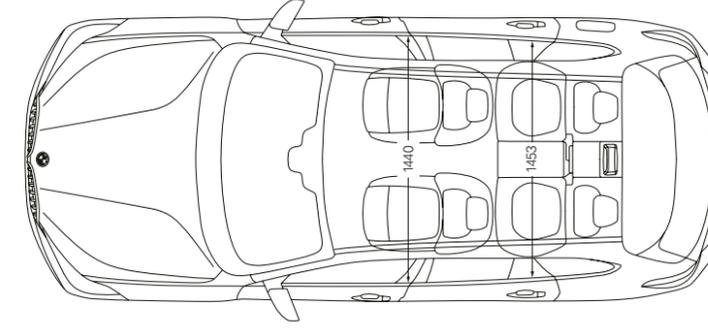
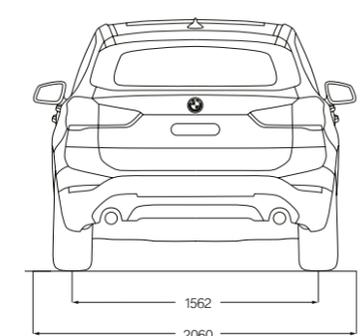
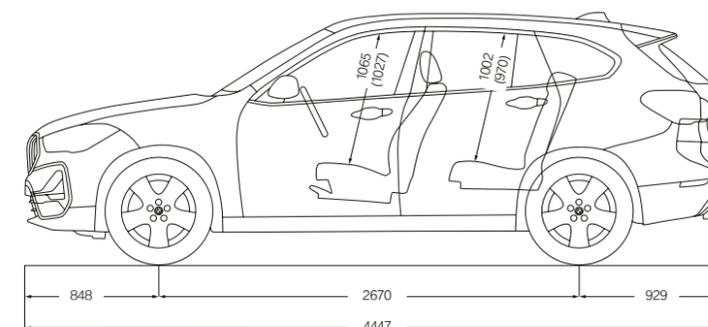
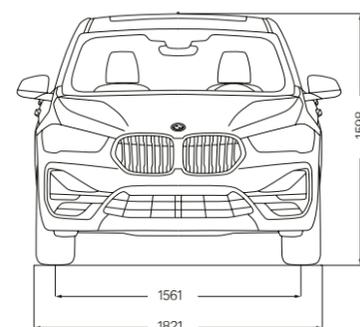

Uvedené hodnoty jazdných výkonov, spotreby paliva a emisií CO₂ platia pre vozidlá so štandardnou prevodovkou. Hodnoty v hranatých zátvorkách platia pre vozidlá s prevodovkou Steptronic.

¹ Pohotovostná hmotnosť platí pre vozidlo so štandardnou výbavou a nezahŕňa žiadnu doplnkovú výbavu. Uvedená hodnota zahŕňa 90% objemu nádrže, 68 kg na vodiča a 7 kg na batožinu. Doplnková výbava môže ovplyvniť hmotnosť vozidla a v prípade, že má vplyv na jeho aerodynamiku, tak môže ovplyvniť aj maximálnu rýchlosť.

² Celková hmotnosť prívesného vozidla nesmie prekročiť maximálnu prípustnú hmotnosť prívesu, vrátane maximálneho prípustného zvislého zaťaženia háku ťažného zariadenia.

³ Údaje o jazdných výkonoch, spotrebe a emisiách benzínových motorov platia pri použití paliva RON 98. Hodnoty spotreby paliva platia pre vozidlá využívajúce referenčné palivo v súlade s EÚ normou 2007/7 15. Povolené sú aj palivá s oktanovým číslom od RON 91 a s vyšším oktanovým číslom, ako aj s 10-percentným podielom etanolu (E10). BMW odporúča použitie bezolovnatého benzínu s oktanovým číslom RON 95.

⁴ Hodnoty spotreby paliva, emisií CO₂, spotreby elektrickej energie a zobrazené rozsahy sú stanovené podľa európskeho nariadenia (EC) 715/2007 v znení uplatniteľnom v čase typového schválenia. Namerané hodnoty sú na základe cyklu WLTP podľa smernice (EC) 1151/2017 a môžu sa líšiť v závislosti od zvolenej výbavy. Uvedený rozsah hodnôt zohľadňuje rôzne konfigurácie zvoleného modelu a nie je súčasťou akejkoľvek ponuky, je určený výlučne na porovnanie.⁵ Dojazd závisí od množstva faktorov. Predovšetkým sú to: osobný štýl jazdy vodiča, charakter trasy, vonkajšia teplota, použitie kúrenia/klimatizácie a predklimatizácie.

⁶ EAER (ekvivalent dojazdu na čisto elektrický pohon).

⁷ Závisí od miestnej elektrickej infraštruktúry. Uvedený čas platí pre nabíjanie na 100% kapacity.

⁸ ECAC (spotreba elektrickej energie, ktorá znižuje stav nabitia).

⁹ Dočasný špičkový výkon 100 kW (136 k). Dĺžka trvania špičkového výkonu sa zvyšuje so znižujúcou sa teplotou prostredia (pribl. 5 sek. pri teplote +25 °C až do pribl. 40 sek. pri teplote -20 °C).

¹⁰ Dočasný špičkový výkon 170 kW (231 k). Dĺžka trvania špičkového výkonu sa zvyšuje so znižujúcou sa teplotou prostredia (pribl. 5 sek. pri teplote +25 °C až do pribl. 40 sek. pri teplote -20 °C). To umožňuje zrýchlenie z 0 na 100 km/h za 6,9 sekundy.



VAŠA NOVÁ ZOZNAMOVACIA APLIKÁCIA.

STIAHNITE SI HNEĎ TERAZ APLIKÁCIU BMW BROCHURES
Z LOKALITY APP STORE A OBJAVTE RADOSŤ Z JAZDY!

BMW X1 xDrive20i s xLine:

Benzínový 4-valec BMW TwinPower Turbo, 141 kW (192 k), 19-palcové disky kolies z ľahkej zliatiny Star-spoke style 580 Bicolour, metalická farba karosérie Storm Bay, športové sedadlá čalúnené kožou Dakota s perforáciou a zvýraznením Oyster/Grey, matné drevené interiérové lišty Fine-wood oak grain s ozdobnými lištami Pearl Chrome.

Modely na tomto médiu zobrazujú vozidlá v špecifikácii (štandardná výbava, doplnková výbava, konfigurácie výbavy), v ktorej ich vyrába BMW AG pre trh v Nemecku. Zmeny oproti štandardnej výbave, doplnkovej výbave a konfiguráciám dostupným pre rôzne modely, ktoré sú popísané v tomto katalógu, sa môžu vyskytnúť po dátume 12. 11. 2019, po termíne redakčnej uzávierky tejto aplikácie, alebo na základe špecifických požiadaviek iných trhov. Podrobnejšie informácie vám poskytne váš miestny BMW partner. Zmeny dizajnu, konštrukcie a výbavy sú vyhradené.

Samozrejme, každé z vozidiel je vytvorené tak, aby bola možná jeho hospodárna recyklácia po skončení dlhšej životnosti. Viac informácií o vašom vozidle po dobe jeho životnosti nájdete na našej webovej stránke www.bmw.sk/recyklacia.

© BMW AG, Mníchov, Nemecko. Reprodukcia časti alebo celku je povolená iba s písomným súhlasom BMW AG, Mníchov.